



# EasyHeat 500 | UniversalHeat 600



Robert Bosch Power Tools GmbH  
70538 Stuttgart  
GERMANY

[www.bosch-pt.com](http://www.bosch-pt.com)

1 609 92A 7UN (2022.05) TAG / 63



1 609 92A 7UN

- de Originalbetriebsanleitung
- en Original instructions
- fr Notice originale
- es Manual original
- pt Manual original
- it Istruzioni originali
- nl Oorspronkelijke gebruiksaanwijzing
- da Original brugsanvisning
- sv Bruksanvisning i original
- no Original driftsinstruks
- fi Alkuperäiset ohjeet
- el Πρωτότυπο οδηγιών χρήσης
- tr Orijinal işletme talimatı
- ar دليل التشغيل الأصلي



Deutsch .....	Seite	6
English .....	Page	10
Français .....	Page	13
Español .....	Página	17
Portugués .....	Página	21
Italiano .....	Pagina	25
Nederlands .....	Pagina	29
Dansk .....	Side	32
Svensk .....	Sidan	36
Norsk .....	Side	39
Suomi .....	Sivu	43
Ελληνικά .....	Σελίδα	46
Türkçe .....	Sayfa	50
عربي .....	الصفحة	55

CE / UK / CA ..... I/i

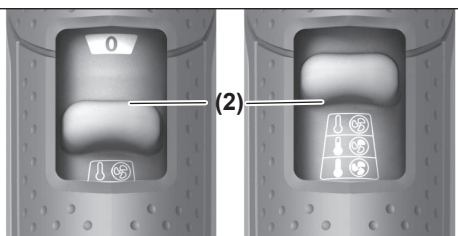
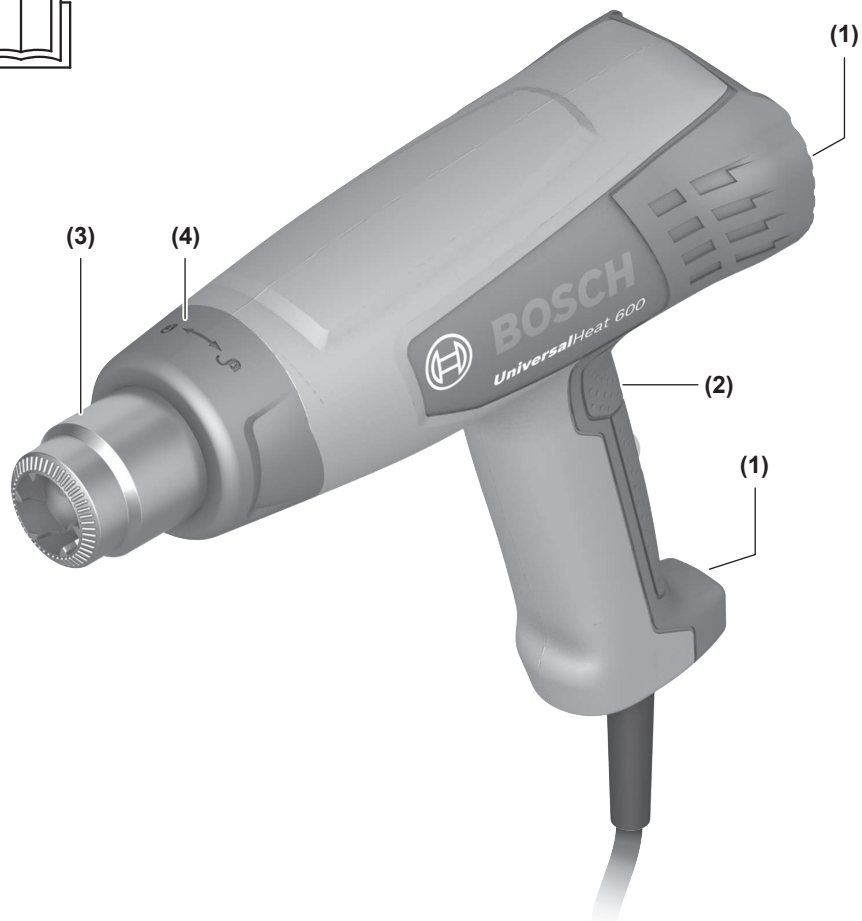

**EasyHeat 500**

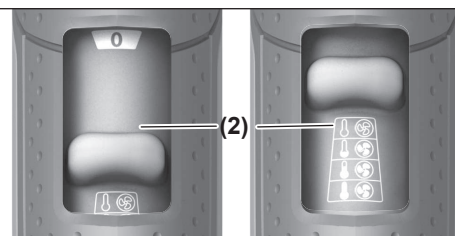

**UniversalHeat 600**

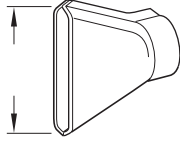
**A**

75 mm 1 609 390 451  
50 mm 1 609 201 795

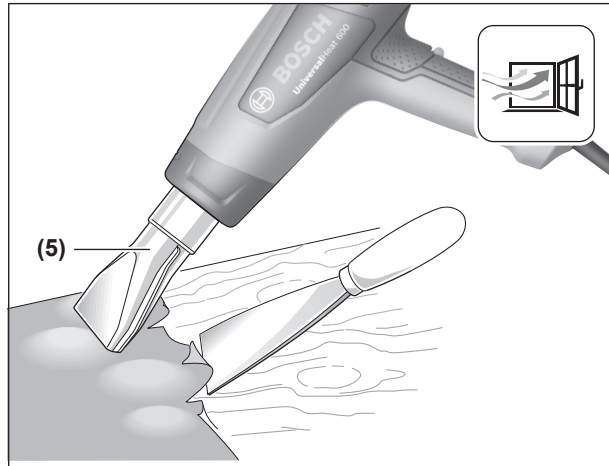
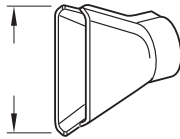
**B**

75 mm 1 609 390 452  
50 mm 1 609 201 796

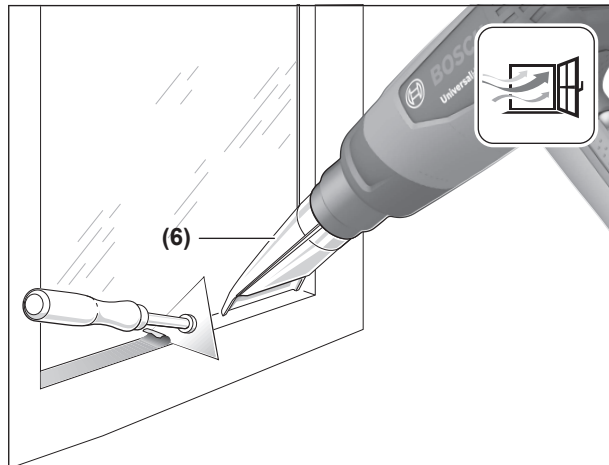
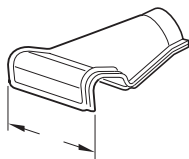
**C**

80 mm 1 609 201 751

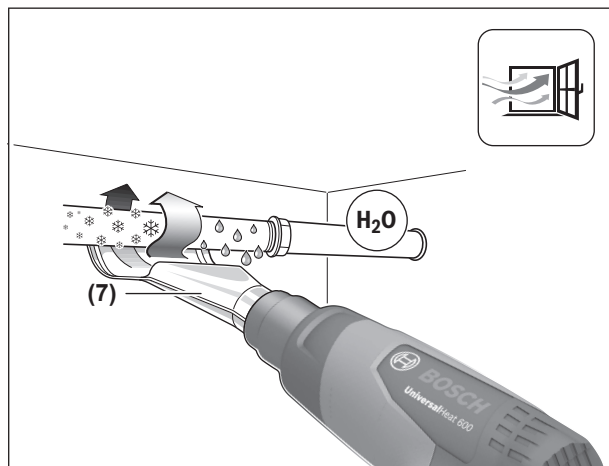

**D**

32 mm 1 609 390 453

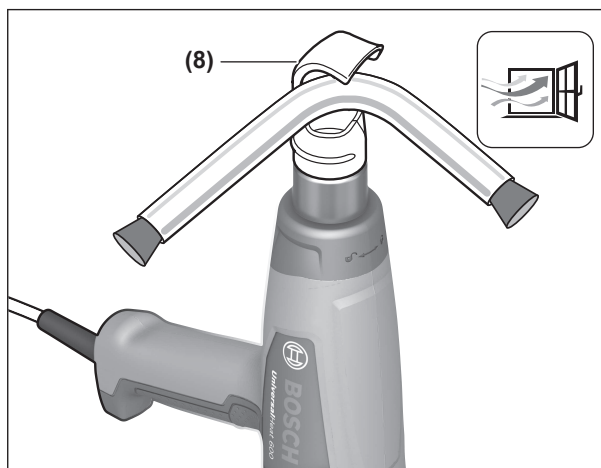
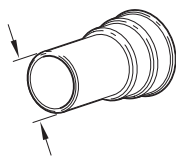
**E**

Ø 20 mm 1 609 201 648

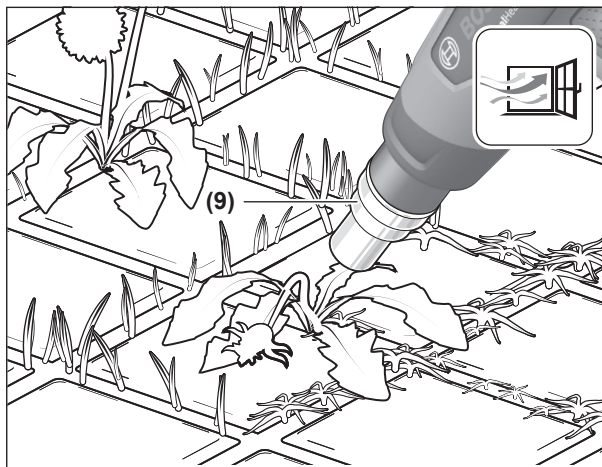
**F**

32 mm 1 609 390 453

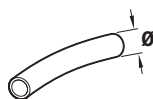

Ø 1,6–4,8 mm 1 609 201 812  
 Ø 4,8–9,5 mm 1 609 201 813

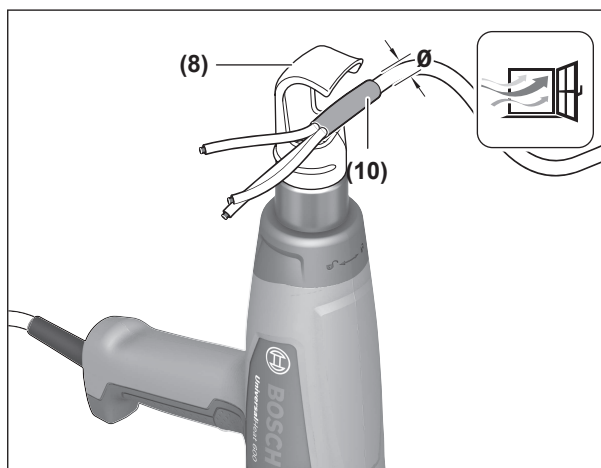

## Deutsch

### Sicherheitshinweise



**Lesen Sie alle Sicherheitshinweise und Anweisungen.** Versäumnisse bei der Einhaltung der Sicherheitshinweise und Anweisungen können elektrischen Schlag, Brand und/oder schwere Verletzungen verursachen.

**Bewahren Sie alle Sicherheitshinweise und Anweisungen für die Zukunft auf.**

- ▶ **Dieses Heißluftgebläse ist nicht vorgesehen für die Benutzung durch Kinder und Personen mit eingeschränkten physischen, sensorischen oder geistigen Fähigkeiten oder mangelnder Erfahrung und Wissen. Dieses Heißluftgebläse kann von Kindern ab 8 Jahren und Personen mit eingeschränkten physischen, sensorischen oder geistigen Fähigkeiten oder mangelnder Erfahrung und Wissen benutzt werden, wenn sie durch eine für ihre Sicherheit verantwortliche Person beaufsichtigt werden oder von dieser im sicheren Umgang mit dem Heißluftgebläse eingewiesen worden sind und die damit verbundenen Gefahren verstehen.** Andernfalls besteht die Gefahr von Fehlbedienung und Verletzungen.
- ▶ **Beaufsichtigen Sie Kinder bei Benutzung, Reinigung und Wartung.** Damit wird sichergestellt, dass Kinder nicht mit dem Heißluftgebläse spielen.
- ▶ **Gehen Sie sorgsam mit dem Heißluftgebläse um.** Das Heißluftgebläse

erzeugt starke Hitze, die zu erhöhter Brand- und Explosionsgefahr führt.

- ▶ **Seien Sie besonders vorsichtig, wenn Sie in der Nähe brennbarer Materialien arbeiten.** Der heiße Luftstrom bzw. die heiße Düse können Staub oder Gase entzünden.
  - ▶ **Arbeiten Sie mit dem Heißluftgebläse nicht in explosionsgefährdeter Umgebung.**
  - ▶ **Richten Sie den heißen Luftstrom nicht für längere Zeit auf ein und dieselbe Stelle.** Leicht entzündliche Gase können z.B. bei der Bearbeitung von Kunststoffen, Farben, Lacken oder ähnlichen Materialien entstehen.
  - ▶ **Beachten Sie, dass Wärme zu verdeckten brennbaren Materialien geleitet werden und diese entzünden kann.**
  - ▶ **Legen Sie das Heißluftgebläse nach Gebrauch sicher ab und lassen Sie es vollständig auf den Ablageflächen auskühlen, bevor Sie es wegpacken.** Die heiße Düse kann Schaden anrichten.
  - ▶ **Lassen Sie das eingeschaltete Heißluftgebläse nicht unbeaufsichtigt.**
  - ▶ **Bewahren Sie unbenutzte Heißluftgebläse außerhalb der Reichweite von Kindern auf. Lassen Sie Personen das Heißluftgebläse nicht benutzen, die mit diesem nicht vertraut sind oder diese Anweisungen nicht gelesen haben.** Heißluftgebläse sind gefährlich, wenn sie von unerfahrenen Personen benutzt werden.
  - ▶ **Halten Sie das Heißluftgebläse von Regen oder Nässe fern.** Das Eindringen von Wasser in ein Heißluftgebläse erhöht das Risiko eines elektrischen Schlages.
  - ▶ **Zweckentfremden Sie das Kabel nicht, um das Heißluftgebläse zu tragen, aufzuhängen oder um den Stecker aus der Steckdose zu ziehen.** Halten Sie das Kabel fern von Hitze oder Öl. Beschädigte oder verwickelte Kabel erhöhen das Risiko eines elektrischen Schlages.
  - ▶ **Tragen Sie immer eine Schutzbrille.** Eine Schutzbrille verringert das Risiko von Verletzungen.
  - ▶ **Ziehen Sie den Stecker aus der Steckdose, bevor Sie Geräteeinstellungen vornehmen, Zubehörteile wechseln oder das Heißluftgebläse weglegen.** Diese Vorsichtsmaßnahme verhindert den unbeabsichtigten Start des Heißluftgebläses.
  - ▶ **Überprüfen Sie vor jeder Benutzung Heißluftgebläse, Kabel und Stecker. Benutzen Sie das Heißluftgebläse nicht, sofern Sie Schäden feststellen. Öffnen Sie das Heißluftgebläse nicht selbst und lassen Sie es nur von qualifiziertem Fachpersonal und nur mit Original-Ersatzteilen reparieren.** Beschädigte Heißluftgebläse, Kabel und Stecker erhöhen das Risiko eines elektrischen Schlages.
-  **Belüften Sie Ihren Arbeitsplatz gut.** Beim Arbeiten entstehende Gase und Dämpfe sind häufig gesundheitsschädlich.
- ▶ **Tragen Sie Schutzhandschuhe und berühren Sie die heiße Düse nicht.** Es besteht Verbrennungsgefahr.

- **Richten Sie den heißen Luftstrom nicht auf Personen oder Tiere.**
- **Verwenden Sie das Heißluftgebläse nicht als Haartrockner.** Der austretende Luftstrom ist wesentlich heißer als bei einem Haartrockner.
- **Achten Sie darauf, dass keine Fremdkörper in das Heißluftgebläse gelangen.**
- **Der Abstand der Düse zum Werkstück richtet sich nach dem zu bearbeitenden Material (Metall, Kunststoff etc.) und beabsichtigter Bearbeitungsart.** Machen Sie immer erst einen Test bezüglich Luftmenge und Temperatur.
- **Wenn der Betrieb des Heißluftgebläses in feuchter Umgebung nicht vermeidbar ist, verwenden Sie einen Fehlerstromschutzschalter.** Der Einsatz eines Fehlerstromschutzschalters vermindert das Risiko eines elektrischen Schlages.
- **Benutzen Sie das Heißluftgebläse nicht mit beschädigtem Kabel. Berühren Sie das beschädigte Kabel nicht und ziehen Sie den Netzstecker, wenn das Kabel während des Arbeitens beschädigt wird.** Beschädigte Kabel erhöhen das Risiko eines elektrischen Schlages.

## Produkt- und Leistungsbeschreibung

Bitte beachten Sie die Abbildungen im vorderen Teil der Betriebsanleitung.

### Technische Daten

Heißluftgebläse		EasyHeat 500	UniversalHeat 600
Sachnummer		<b>3 603 BA6 0..</b>	<b>3 603 BA6 1..</b>
Nennaufnahmeleistung	W	1600	1800
Luftmenge	l/min	240/450	200 <sup>A)</sup> /350 <sup>A)</sup> /500 <sup>A)</sup>
Temperatur am Düsenausgang <sup>B)</sup>	°C	300/500	50 <sup>A)</sup> /300 <sup>A)</sup> /600 <sup>A)</sup>
Temperatur-Messgenauigkeit		±10 %	±10 %
Gewicht entsprechend EPTA-Procedure 01:2014	kg	0,47	0,53
Schutzklasse		□/II	□/II

A) Die Luftmenge erhöht sich durch die Zunahme der Temperatur von 50 °C auf 300 °C/600 °C. Der Lüfter dreht sich in allen Leistungsstufen gleich schnell.

B) bei 20 °C Umgebungstemperatur, ca.

Die Angaben gelten für eine Nennspannung [U] von 230 V. Bei abweichenden Spannungen und in länderspezifischen Ausführungen können diese Angaben variieren.

### Geräusch-/Vibrationsinformation

Der A-bewertete Schalldruckpegel des Elektrowerkzeugs ist typischerweise kleiner als **70 dB(A)**.

Schwingungsgesamtwerte  $a_h$  (Vektorsumme dreier Richtungen) und Unsicherheit K:  $a_h \leq 2,5 \text{ m/s}^2$ ,  $K=1,5 \text{ m/s}^2$ .

### Bestimmungsgemäßer Gebrauch

Das Elektrowerkzeug ist bestimmt zum Entfernen von Farbanstrichen, Auftauen von Wasserleitungen, Verformen von Kunststoff, Lösen von Klebeverbindungen, Unkrautvernichten und zum Erwärmen von Schrumpfschläuchen.

Das Elektrowerkzeug ist zum handgeführten, beaufsichtigten Gebrauch bestimmt.

### Abgebildete Komponenten

Die Nummerierung der abgebildeten Komponenten bezieht sich auf die Darstellung des Elektrowerkzeugs auf der Grafikkarte.

- (1) Ablagefläche
- (2) Ein-/Ausschalter und Leistungsstufen
- (3) Düse
- (4) Wärmeschutz, abnehmbar (**UniversalHeat 600**)
- (5) Flächendüse<sup>a)</sup>
- (6) Glasschutzdüse<sup>a)</sup>
- (7) Winkeldüse<sup>a)</sup>
- (8) Reflektordüse<sup>a)</sup>
- (9) Reduzierdüse<sup>a)</sup>
- (10) Schrumpfschlauch<sup>a)</sup>

a) **Abgebildetes oder beschriebenes Zubehör gehört nicht zum Standard-Lieferumfang. Das vollständige Zubehör finden Sie in unserem Zubehörprogramm.**

## Betrieb

### Inbetriebnahme

- **Beachten Sie die Netzspannung!** Die Spannung der Stromquelle muss mit den Angaben auf dem Typenschild des Elektrowerkzeugs übereinstimmen.

### Rauchentwicklung bei der ersten Inbetriebnahme

Ab Werk sind die Metalloberflächen mit einer Beschichtung vor Korrosion geschützt. Diese Schutzschicht verdampft bei der ersten Inbetriebnahme.

### Einschalten

Schieben Sie den Ein-/Ausschalter **(2)** nach oben.







### Ausschalten

Schieben Sie den Ein-/Ausschalter **(2)** nach unten in Stellung **0**.

- **UniversalHeat 600: Lassen Sie das Elektrowerkzeug nach längerem Arbeiten mit hoher Temperatur vor dem Ausschalten zur Abkühlung kurze Zeit in der Leistungsstufe 50 °C laufen.**

### Leistungsstufe wählen

Mit dem Ein-/Ausschalter **(2)** können Sie zwischen verschiedenen Leistungsstufen wählen:

EasyHeat 500			UniversalHeat 600		
Stufe	°C	l/min	Stufe	°C	l/min
	–	–		50	200
	300	240		300	350
	500	450		600	500

### UniversalHeat 600:

- **Beim Umschalten von 50 °C auf 300 °C/600 °C ändert sich die Drehzahl  und damit das Betriebsgeräusch des Gebläses nicht.**

Die Leistungsstufe 50 °C ist geeignet zum Abkühlen eines erhitzten Werkstücks oder zum Trocknen von Farbe. Sie ist ebenso geeignet, um das Elektrowerkzeug vor dem Abstellen oder dem Wechsel der Aufsatzdüsen abzukühlen.

### Arbeitshinweise

- **Ziehen Sie vor allen Arbeiten am Elektrowerkzeug den Netzstecker aus der Steckdose.**

**Hinweis:** Bringen Sie die Düse **(3)** nicht zu nah an das zu bearbeitende Werkstück. Der entstehende Luftstau kann zur Überhitzung des Elektrowerkzeugs führen.

### Wärmeschutz abnehmen (UniversalHeat 600)

Für Arbeiten an besonders engen Stellen können Sie den Wärmeschutz **(4)** durch Drehen abnehmen.

- **Vorsicht vor der heißen Düse!** Bei Arbeiten ohne Wärmeschutz besteht erhöhte Verbrennungsgefahr.

Zum Abnehmen bzw. Aufsetzen des Wärmeschutzes **(4)** schalten Sie das Elektrowerkzeug aus und lassen es abkühlen.

Zum schnelleren Abkühlen können Sie das Elektrowerkzeug auch kurz mit der niedrigsten einstellbaren Temperatur laufen lassen.



Drehen Sie zum Abnehmen den Wärmeschutz **(4)** in Richtung des geöffneten Schlosses.



Zum Anbringen setzen Sie den Wärmeschutz **(4)** auf und drehen ihn in Richtung des geschlossenen Schlosses.

### Elektrowerkzeug abstellen

Stellen Sie das Elektrowerkzeug auf den Ablageflächen **(1)** ab, um es abkühlen zu lassen oder um beide Hände zum Arbeiten frei zu haben.

- **Arbeiten Sie mit dem abgestellten Elektrowerkzeug besonders vorsichtig!** Sie können sich an der heißen Düse oder am heißen Luftstrom verbrennen.

Positionieren Sie das Elektrowerkzeug auf einer ebenen, stabilen Fläche. Stellen Sie sicher, dass es nicht umkippen kann. Sichern Sie das Kabel außerhalb Ihres Arbeitsbereiches so, dass es das Elektrowerkzeug nicht umwerfen oder herunterziehen kann.

Schalten Sie das Elektrowerkzeug bei längerem Nichtgebrauch aus und ziehen Sie den Netzstecker.

### Arbeitsbeispiele (siehe Bilder A–F)

Die Abbildungen der Arbeitsbeispiele finden Sie auf den Grafikeiten.

Der Abstand der Düse zum Werkstück richtet sich nach dem zu bearbeitenden Material (Metall, Kunststoff etc.) und der beabsichtigten Bearbeitungsart.

Die optimale Temperatur für die jeweilige Anwendung lässt sich durch praktischen Versuch ermitteln.

Machen Sie immer erst einen Test bezüglich Luftmenge und Temperatur. Beginnen Sie mit einem größeren Abstand und einer niedrigen Leistungsstufe. Passen Sie Abstand und Leistungsstufe dann nach Bedarf an.

Wenn Sie sich nicht sicher sind, welches Material Sie bearbeiten oder wie die Wirkung der Heißluft auf das Material ist, dann testen Sie die Wirkung an einer verdeckten Stelle.

Sie können bei allen Arbeitsbeispielen außer „Lack von Fensterrahmen entfernen“ ohne Zubehör arbeiten. Der Einsatz der vorgeschlagenen Zubehörteile vereinfacht jedoch die Arbeit und erhöht die Qualität des Ergebnisses wesentlich.

- **Vorsicht beim Düsenwechsel! Berühren Sie die heiße Düse nicht. Lassen Sie das Elektrowerkzeug abkühlen und tragen Sie beim Wechsel Schutzhandschuhe.** Sie können sich an der heißen Düse verbrennen.

Zum schnelleren Abkühlen können Sie das Elektrowerkzeug auch kurz mit der niedrigsten einstellbaren Temperatur laufen lassen.

### Lack entfernen/Kleber lösen (siehe Bild A)

Setzen Sie die Flächendüse **(5)** (Zubehör) auf. Weichen Sie den Lack kurz mit Heißluft auf und heben Sie ihn mit einem sauberen Spachtel ab. Lange Hitzeeinwirkung verbrennt den Lack und erschwert das Entfernen.

Viele Klebemittel werden durch Wärme weich. Bei erwärmtem Kleber können Sie Verbindungen trennen oder überschüssigen Kleber entfernen.

### Lack von Fensterrahmen entfernen (siehe Bild B)

- **Verwenden Sie unbedingt die Glasschutzdüse **(6)** (Zubehör).** Es besteht Glasbruchgefahr.



Auf profilierten Flächen können Sie den Lack mit einem passenden Spachtel abheben und mit einer weichen Drahtbürste abbürsten.

#### Wasserleitungen auftauen (siehe Bild C)

► **Prüfen Sie vor dem Erwärmen, ob es sich tatsächlich um eine Wasserleitung handelt.** Wasserleitungen sind oft äußerlich nicht von Gasleitungen zu unterscheiden. Gasleitungen dürfen keinesfalls erwärmt werden.

Setzen Sie die Winkeldüse (7) (Zubehör) auf. Erwärmen Sie eingefrorene Stellen vorzugsweise vom Ablauf in Richtung Zulauf.

Erwärmen Sie Kunststoffrohre sowie Verbindungen zwischen Rohrstücken besonders vorsichtig, um Beschädigungen zu vermeiden.

#### Kunststoffrohre verformen (siehe Bild D)

Setzen Sie die Reflektordüse (8) (Zubehör) auf. Füllen Sie Kunststoffrohre mit Sand und verschließen Sie sie auf beiden Seiten, um das Abknicken des Rohres zu verhindern. Erwärmen Sie das Rohr vorsichtig und gleichmäßig durch seitliches Hin- und Herbewegen.

#### Unkraut vernichten (siehe Bild E)

Setzen Sie die Reduzierdüse (9) (Zubehör) auf. Wählen Sie die höchste Leistungsstufe. Richten Sie den Hitzestrahler auf das Unkraut. Dadurch stirbt das Unkraut in den folgenden Tagen ab. Das Unkraut muss nicht vollständig verbrennen.

#### Schrumpfen (siehe Bild F)

Setzen Sie die Reflektordüse (8) (Zubehör) auf. Wählen Sie den Durchmesser des Schrumpfschlauches (10) (Zubehör) passend zum Werkstück. Erwärmen Sie den Schrumpfschlauch gleichmäßig, bis er eng am Werkstück anliegt.

## Wartung und Service

### Wartung und Reinigung

- **Ziehen Sie vor allen Arbeiten am Elektrowerkzeug den Netzstecker aus der Steckdose.**
- **Halten Sie das Elektrowerkzeug und die Lüftungsschlitze sauber, um gut und sicher zu arbeiten.**

Wenn ein Ersatz der Anschlussleitung erforderlich ist, dann ist dies von **Bosch** oder einer autorisierten Kundendienststelle für **Bosch**-Elektrowerkzeuge auszuführen, um Sicherheitsgefährdungen zu vermeiden.

### Kundendienst und Anwendungsberatung

Der Kundendienst beantwortet Ihre Fragen zu Reparatur und Wartung Ihres Produkts sowie zu Ersatzteilen. Explosionszeichnungen und Informationen zu Ersatzteilen finden Sie auch unter: **www.bosch-pt.com**

Das Bosch-Anwendungsberatungs-Team hilft Ihnen gerne bei Fragen zu unseren Produkten und deren Zubehör.

Geben Sie bei allen Rückfragen und Ersatzteilbestellungen bitte unbedingt die 10-stellige Sachnummer laut Typenschild des Produkts an.

### Deutschland

Robert Bosch Power Tools GmbH  
Servicezentrum Elektrowerkzeuge  
Zur Luhne 2  
37589 Kalefeld – Willershausen

Kundendienst: Tel.: (0711) 400 40 480

E-Mail: [Servicezentrum.Elektrowerkzeuge@de.bosch.com](mailto:Servicezentrum.Elektrowerkzeuge@de.bosch.com)

Unter [www.bosch-pt.de](http://www.bosch-pt.de) können Sie online Ersatzteile bestellen oder Reparaturen anmelden.

Anwendungsberatung:

Tel.: (0711) 400 40 480

Fax: (0711) 400 40 482

E-Mail: [kundenberatung.ew@de.bosch.com](mailto:kundenberatung.ew@de.bosch.com)

### Weitere Serviceadressen finden Sie unter:

[www.bosch-pt.com/serviceaddresses](http://www.bosch-pt.com/serviceaddresses)

### Entsorgung

Elektrowerkzeuge, Zubehör und Verpackungen sollen einer umweltgerechten Wiederverwertung zugeführt werden.



Werfen Sie Elektrowerkzeuge nicht in den Hausmüll!

### Nur für EU-Länder:

Gemäß der Europäischen Richtlinie 2012/19/EU über Elektro- und Elektronik-Altgeräte und ihrer Umsetzung in nationales Recht müssen nicht mehr gebrauchsfähige Elektrowerkzeuge getrennt gesammelt und einer umweltgerechten Wiederverwertung zugeführt werden.

Bei unsachgemäßer Entsorgung können Elektro- und Elektronikaltgeräte aufgrund des möglichen Vorhandenseins gefährlicher Stoffe schädliche Auswirkungen auf die Umwelt und die menschliche Gesundheit haben.

### Nur für Deutschland:

#### Informationen zur Rücknahme von Elektro-Altgeräten für private Haushalte

Wie im Folgenden näher beschrieben, sind bestimmte Vertrieber zur unentgeltlichen Rücknahme von Altgeräten verpflichtet.

Vertreiber mit einer Verkaufsfläche für Elektro- und Elektronikgeräte von mindestens 400 m<sup>2</sup> sowie Vertrieber von Lebensmitteln mit einer Gesamtverkaufsfläche von mindestens 800 m<sup>2</sup>, die mehrmals im Kalenderjahr oder dauerhaft Elektro- und Elektronikgeräte anbieten und auf dem Markt bereitstellen, sind verpflichtet,

1. bei der Abgabe eines neuen Elektro- oder Elektronikgeräts an einen Endnutzer ein Altgerät des Endnutzers der gleichen Geräteart, das im Wesentlichen die gleichen Funktionen wie das neue Gerät erfüllt, am Ort der Abgabe oder in unmittelbarer Nähe hierzu unentgeltlich zurückzunehmen; Ort der Abgabe ist auch der private Haushalt, sofern dort durch Auslieferung die Abgabe erfolgt: In diesem Fall ist die Abholung des Altgeräts für den Endnutzer unentgeltlich; und

2. auf Verlangen des Endnutzers Altgeräte, die in keiner äußeren Abmessung größer als 25 cm sind, im Einzelhandelsgeschäft oder in unmittelbarer Nähe hierzu unentgeltlich zurückzunehmen; die Rücknahme darf nicht an den Kauf eines Elektro- oder Elektronikgerätes geknüpft werden und ist auf drei Altgeräte pro Geräteart beschränkt.

Der Vertreter hat beim Abschluss des Kaufvertrags für das neue Elektro- oder Elektronikgerät den Endnutzer über die Möglichkeit zur unentgeltlichen Rückgabe bzw. Abholung des Altgeräts zu informieren und den Endnutzer nach seiner Absicht zu befragen, ob bei der Auslieferung des neuen Geräts ein Altgerät zurückgegeben wird.

Dies gilt auch bei Vertrieb unter Verwendung von Fernkommunikationsmitteln, wenn die Lager- und Versandflächen für Elektro- und Elektronikgeräte mindestens 400 m<sup>2</sup> betragen oder die gesamten Lager- und Versandflächen mindestens 800 m<sup>2</sup> betragen, wobei die unentgeltliche Abholung auf Elektro- und Elektronikgeräte der Kategorien 1 (Wärmeüberträger), 2 (Bildschirmgeräte) und 4 (Großgeräte mit mindestens einer äußeren Abmessung über 50 cm) beschränkt ist. Für alle übrigen Elektro- und Elektronikgeräte muss der Vertreter geeignete Rückgabemöglichkeiten in zumutbarer Entfernung zum jeweiligen Endnutzer gewährleisten; das gilt auch für Altgeräte, die in keiner äußeren Abmessung größer als 25 cm sind, die der Endnutzer zurückgeben will, ohne ein neues Gerät zu kaufen.

## structured them in the safe operation of the heat gun and they understand the associated dangers.

Otherwise there is a risk of operating errors and injury.

- ▶ **Supervise children during use, cleaning and maintenance.** This will ensure that children do not play with the heat gun.
- ▶ **Handle the heat gun with care.** The heat gun produces intense heat which increases the risk of fire and explosion.
- ▶ **Take particular care when working in the vicinity of flammable materials.** The hot airflow or hot nozzle may ignite dust or gases.
- ▶ **Do not work with the heat gun in potentially explosive areas.**
- ▶ **Do not aim the hot airflow at the same area for prolonged periods.** Working with plastic, paint, varnish or similar materials may produce easily flammable gases.
- ▶ **Please be aware that heat is directed to covered flammable materials, which may ignite.**
- ▶ **Safely place the heat gun on the storage surfaces after use and let it cool completely before packing it away.** The hot nozzle can cause damage.
- ▶ **Do not let children use the heat gun unsupervised when it is switched on.**
- ▶ **Store idle heat guns out of the reach of children. Do not allow persons unfamiliar with the heat gun or these instructions to operate the tool.** Heat guns can be dangerous in the hands of untrained users.
- ▶ **Do not expose the heat gun to rain or wet conditions.** Water entering a heat gun increases the risk of electric shock.
- ▶ **Do not misuse the cable, for example by using it to carry, hang up or unplug the heat gun.** Keep the cable away from heat and oil. Damaged or entangled cords increase the risk of electric shock.
- ▶ **Always wear safety goggles.** Safety goggles reduce the risk of injury.
- ▶ **Pull the plug out of the socket before adjusting the tool settings, changing accessories, or storing the heat gun.** This safety measure prevents the heat gun from being started accidentally.
- ▶ **Always check the heat gun, cable and plug before use. Stop using the heat gun if you discover any damage. Do not open the heat gun yourself, and have it repaired only by a qualified specialist using only original**

## English

### Safety instructions



**Read all the safety information and instructions.** Failure to observe the safety information and follow instructions may result in electric shock, fire and/or serious injury.

**Save all warnings and instructions for future reference.**

- ▶ **This heat gun is not intended for use by children or persons with physical, sensory or mental limitations or a lack of experience or knowledge. This heat gun can be used by children aged 8 or older and by persons who have physical, sensory or mental limitations or a lack of experience or knowledge if a person responsible for their safety supervises them or has in-**

**replacement parts.** Damaged heat guns, cables and plugs increase the risk of electric shock.



**Keep your work area well-ventilated.** The gas and steam produced during work are often harmful to one's health.

- ▶ **Wear protective gloves and do not touch the nozzle while it is hot.** There is a risk of burns.
- ▶ **Do not direct the airflow at persons or animals.**
- ▶ **Do not use the heat gun as a hair dryer.** The outgoing airflow is considerably hotter than that of a hair dryer.
- ▶ **Do not allow foreign objects to enter the heat gun.**
- ▶ **The distance between the nozzle and the workpiece depends on the material you are working on (metal, plastic, etc.) and the intended working method.** Always test the amount of air and temperature first.
- ▶ **If operating the heat gun in a damp environment is unavoidable, use a residual current device (RCD).** Use of an RCD reduces the risk of electric shock.
- ▶ **Never use the heat gun if the cable is damaged. Do not touch the damaged cable and pull out the mains plug if the cable is damaged while working.** Damaged cables increase the risk of an electric shock.

#### Products sold in GB only:

Your product is fitted with an BS 1363/A approved electric plug with internal fuse (ASTA approved to BS 1362). If the plug is not suitable for your socket outlets, it should be cut off and an appropriate plug fitted in its place by an authorised customer service agent. The replacement plug should have the same fuse rating as the original plug. The severed plug must be disposed of to avoid a possible shock hazard and should never be inserted into a mains socket elsewhere.

#### Technical Data

Hot air gun		EasyHeat 500	UniversalHeat 600
Article number		3 603 BA6 0..	3 603 BA6 1..
Rated power input	W	1600	1800
Airflow	l/min	240/450	200 <sup>A)</sup> /350 <sup>A)</sup> /500 <sup>A)</sup>
Temperature at the nozzle outlet <sup>B)</sup>	°C	300/500	50 <sup>A)</sup> /300 <sup>A)</sup> /600 <sup>A)</sup>
Temperature measurement accuracy		±10 %	±10 %
Weight according to EPTA-Procedure 01:2014	kg	0.47	0.53
Protection class		□/II	□/II

A) The amount of air increases when the temperature rises from 50 °C to 300 °C/600 °C. The speed of the fan is identical at all power settings.

B) At an ambient temperature of approx. 20 °C

The specifications apply to a rated voltage [U] of 230 V. These specifications may vary at different voltages and in country-specific models.

#### Noise/vibration information

Typically, the A-weighted sound pressure level of the power tool is less than **70 dB(A)**.

Total vibration values  $a_{\text{h}}$  (triax vector sum) and uncertainty K:  $a_{\text{h}} \leq 2.5 \text{ m/s}^2$ ,  $K = 1.5 \text{ m/s}^2$ .

## Product Description and Specifications

Please observe the illustrations at the beginning of this operating manual.

#### Intended Use

The power tool is intended for stripping coats of paint, thawing water pipes, bending plastic, melting adhesive bonding, killing weeds and heating shrink tubing.

The power tool is intended to be operated by hand, under supervision.

#### Product Features

The numbering of the product features refers to the diagram of the power tool on the graphics page.

- (1) Storage surface
- (2) On/off switch and power settings
- (3) Nozzle
- (4) Heat shield, removable (UniversalHeat 600)
- (5) Surface nozzle<sup>a)</sup>
- (6) Glass protection nozzle<sup>a)</sup>
- (7) Angle nozzle<sup>a)</sup>
- (8) Reflector nozzle<sup>a)</sup>
- (9) Reducing nozzle<sup>a)</sup>
- (10) Heat shrink plastic tube<sup>a)</sup>

a) **Accessories shown or described are not included with the product as standard. You can find the complete selection of accessories in our accessories range.**

## Operation

#### Starting Operation

- ▶ **Pay attention to the mains voltage.** The voltage of the power source must match the voltage specified on the rating plate of the power tool.

### Creation of Smoke During Initial Use

A coating protects the metal surfaces from corrosion ex-works. This protective layer evaporates during initial use.

### Switching On

Slide the on/off switch (2) upwards.







### Switching Off

Slide the on/off switch (2) downwards into the 0 position.

- **UniversalHeat 600: After working at high temperatures for a prolonged period, let the power tool cool down by briefly running it at the 50 °C power setting before switching it off.**

### Selecting a power setting

You can choose between different power settings using the on/off switch (2):

EasyHeat 500			UniversalHeat 600		
Setting	°C	l/min	Setting	°C	l/min
	–	–		50	200
	300	240		300	350
	500	450		600	500

### UniversalHeat 600:

- **When changing from 50 °C to 300 °C/600 °C, the speed  and therefore the operating sound of the gun do not change.**

The 50 °C power setting is suitable for cooling down a heated workpiece or for drying paint. It is also suitable for cooling down the power tool before putting it down or changing the attachment nozzles.

### Practical advice

- **Pull the plug out of the socket before carrying out any work on the power tool.**

**Note:** Do not position the nozzle (3) too close to the workpiece that you are using the power tool on. The resulting build-up of air can cause the power tool to overheat.

### Removing the heat shield (UniversalHeat 600)

When working in particularly tight spaces, you can remove the heat shield (4) by turning it.

- **Caution: Nozzle is hot!** Working without the heat shield increases the risk of burns.

Always switch the power tool off and allow it to cool before removing or attaching the heat shield (4).

To make the power tool cool down quicker, you can also let it run briefly on its lowest temperature setting.



To remove the heat shield (4), turn it towards the open lock.



To fit the heat shield (4), attach it and turn it towards the closed lock.

### Setting down the power tool

Set the power tool down on the storage surfaces (1) to leave it to cool down or to keep both hands free to work with.

- **Take particular care when working in the vicinity of the power tool while it has been set aside.** The heat from the nozzle or the air flow can cause burns.

Position the power tool on an even, stable surface. Ensure that it cannot tip over. Secure the cable outside of your working area so that it cannot pull the power tool down or cause it to flip over.

Switch the power tool off when not in use for a long period and pull the mains plug out of the socket.

### Example applications (see figures A–F)

Images of example applications can be found on the graphics pages.

The distance between the nozzle and the workpiece depends on the material you are working on (metal, plastic etc.) and the intended working method.

The optimum temperature for each application can be determined by a practical test.

Always test the amount of air and temperature first. Start at a greater distance and a lower power setting. Then adjust the distance and power setting according to requirements.

If you are unsure what material you are working on or what effect the hot air might have on it, first test the effect on a concealed area.

All example applications apart from "Stripping paint from window frames" can be carried out without the use of accessories. However, using the recommended accessories will simplify the work and considerably increase the quality of the result.

- **Take care when changing the nozzle. Do not touch the nozzle while it is hot. Leave the power tool to cool down before changing the nozzle, and wear protective gloves when doing so.** The heat from the nozzle can cause burns.

To make the power tool cool down quicker, you can also let it run briefly on its lowest temperature setting.

### Removing varnish/loosening adhesives (see figure A)

Fit the surface nozzle (5) (accessory). Briefly soften the varnish with hot air and remove it with a clean spatula. Long heat exposure burns the varnish and makes removal more difficult.

Many adhesives can be softened using heat. By heating adhesives, you can break connections or remove excess adhesive.

### Stripping paint from window frames (see figure B)

- **The glass protection nozzle (6) (accessory) must be used for this application.** There is a risk that the glass may break.

You can remove the paint from profiled surfaces with a suitable spatula and brush it off with a soft wire brush.

### Thawing frozen water pipes (see figure C)

- **Before applying heat to the pipe, check it is in fact a water pipe.** Water pipes and gas pipes often look identical from the outside. Gas pipes must under no circumstances be heated.

Fit the angle nozzle (7) (accessory). Gradually heat the frozen points of the pipe, starting at the outlet and moving back towards the inlet.

Take great care when warming plastic pipes and pipe connections to avoid causing damage.

#### Shaping plastic pipes (see figure D)

Fit the reflector nozzle (8) (accessory). Fill plastic pipes with sand and seal them on both sides to prevent the pipe bending. Carefully and evenly heat the pipe by moving the tool back and forth from one side to the other.

#### Killing weeds (see figure E)

Fit the reducing nozzle (9) (accessories). Select the highest power setting. Aim the heat jet at the weeds. This will cause the weeds to die off in the following days. It is not necessary to completely burn the weeds.

#### Heat-shrinking (see figure F)

Fit the reflector nozzle (8) (accessory). Choose the diameter of the heat shrink plastic tube (10) (accessory) suitable for the workpiece. Evenly heat the heat shrink plastic tube until it fits closely against the workpiece.

## Maintenance and Service

### Maintenance and Cleaning

- ▶ **Pull the plug out of the socket before carrying out any work on the power tool.**
- ▶ **To ensure safe and efficient operation, always keep the power tool and the ventilation slots clean.**

In order to avoid safety hazards, if the power supply cord needs to be replaced, this must be done by **Bosch** or by an after-sales service centre that is authorised to repair **Bosch** power tools.

### After-Sales Service and Application Service

Our after-sales service responds to your questions concerning maintenance and repair of your product as well as spare parts. You can find explosion drawings and information on spare parts at: [www.bosch-pt.com](http://www.bosch-pt.com)

The Bosch product use advice team will be happy to help you with any questions about our products and their accessories.

In all correspondence and spare parts orders, please always include the 10-digit article number given on the nameplate of the product.

#### Great Britain

Robert Bosch Ltd. (B.S.C.)  
P.O. Box 98  
Broadwater Park  
North Orbital Road  
Denham Uxbridge  
UB 9 5HJ

At [www.bosch-pt.co.uk](http://www.bosch-pt.co.uk) you can order spare parts or arrange the collection of a product in need of servicing or repair.

Tel. Service: (0344) 7360109

E-Mail: [boschservicecentre@bosch.com](mailto:boschservicecentre@bosch.com)

#### You can find further service addresses at:

[www.bosch-pt.com/serviceaddresses](http://www.bosch-pt.com/serviceaddresses)

### Disposal

The power tool, accessories and packaging should be recycled in an environmentally friendly manner.



Do not dispose of power tools along with household waste.

#### Only for EU countries:

According to the European Directive 2012/19/EU on Waste Electrical and Electronic Equipment and its implementation into national law, power tools that are no longer usable must be collected separately and disposed of in an environmentally friendly manner.

If disposed incorrectly, waste electrical and electronic equipment may have harmful effects on the environment and human health, due to the potential presence of hazardous substances.

#### Only for United Kingdom:

According to Waste Electrical and Electronic Equipment Regulations 2013 (2013/3113), power tools that are no longer usable must be collected separately and disposed of in an environmentally friendly manner.

## Français

### Consignes de sécurité



**Lisez attentivement toutes les instructions et consignes de sécurité.** Le non-respect des instructions et consignes de sécurité peut provoquer un choc électrique, un incendie et/ou entraîner de graves blessures.

**Conservez tous les avertissements et toutes les instructions pour pouvoir s'y reporter ultérieurement.**

- ▶ **Ce décapeur thermique n'est pas prévu pour être utilisé par des enfants ni par des personnes souffrant d'un handicap physique, sensoriel ou mental ou manquant d'expérience ou de connaissances. Ce décapeur thermique peut être utilisé par des enfants (âgés d'au moins 8 ans) et par des personnes souffrant d'un handicap physique,**

**sensoriel ou mental ou manquant d'expérience ou de connaissances, à condition qu'ils soient sous la surveillance d'une personne responsable de leur sécurité ou après avoir reçu des instructions sur la façon d'utiliser le décapeur thermique en toute sécurité et après avoir bien compris les dangers inhérents à son utilisation.** Il y a sinon risque de blessures et d'utilisation inappropriée.

- ▶ **Ne laissez pas les enfants sans surveillance lors de l'utilisation, du nettoyage et de l'entretien.** Faites en sorte que les enfants ne jouent pas avec le décapeur thermique.
- ▶ **Maniez le décapeur thermique avec précaution.** Le décapeur thermique génère des températures élevées susceptibles de provoquer des incendies ou des explosions.
- ▶ **Soyez extrêmement vigilant lors d'une utilisation à proximité de matériaux inflammables.** L'air chaud et la buse brûlante peuvent enflammer de la poussière ou des gaz.
- ▶ **N'utilisez pas le décapeur thermique dans un environnement potentiellement explosif.**
- ▶ **Ne dirigez pas l'air chaud sur un même endroit pendant une durée prolongée.** Lors d'une utilisation sur des matières plastiques, des peintures, des laques ou d'autres matériaux similaires, des gaz facilement inflammables pourraient être générés.
- ▶ **Ayez à l'esprit que la chaleur peut se propager vers des matériaux inflammables cachés et les enflammer.**
- ▶ **Après son utilisation, posez le décapeur thermique sur un support stable et laissez-le refroidir complètement avant de le ranger.** La buse chaude peut causer des dommages.
- ▶ **Ne laissez pas le décapeur thermique sans surveillance quand il est en marche.**
- ▶ **Conservez le décapeur thermique hors de portée des enfants quand il n'est pas utilisé.** Veillez à ce que le décapeur thermique ne soit pas utilisé par des per-

sonnes non familiarisées avec son fonctionnement ou qui n'ont pas lu la présente notice. Les décapeurs thermiques sont dangereux lorsqu'ils sont utilisés par des personnes non initiées.

- ▶ **N'exposez pas le décapeur thermique à la pluie ou à l'humidité.** La pénétration d'eau à l'intérieur d'un décapeur thermique accroît le risque de choc électrique.
- ▶ **Ne maltraitez pas le câble d'alimentation. Ne vous en servez pas pour porter, accrocher le décapeur thermique et ne tirez pas dessus pour débrancher le décapeur de la prise secteur.** N'exposez pas le câble à la chaleur et veillez à ce qu'il n'entre pas en contact avec de l'huile. Un câble endommagé ou emmêlé accroît le risque de choc électrique.
- ▶ **Portez toujours des lunettes de protection.** Des lunettes de protection réduisent le risque de blessures.
- ▶ **Débranchez le connecteur de la prise avant tout réglage, changement d'accessoire ou avant de ranger le décapeur thermique.** Cette mesure de précaution réduit le risque de mise en marche accidentel du décapeur thermique.
- ▶ **Vérifiez l'état du décapeur thermique, de son câble et de son connecteur avant chaque utilisation. N'utilisez plus le décapeur thermique si vous constatez des dommages. N'ouvrez pas le décapeur thermique vous-même. Ne confiez sa réparation qu'à un réparateur qualifié utilisant uniquement des pièces de rechange d'origine.** Le risque de choc électrique est élevé quand le décapeur thermique, le câble ou le connecteur sont endommagés.



**Aérez bien le poste de travail.** Les gaz et vapeurs générés en cours d'utilisation sont souvent nuisibles à la santé.

- ▶ **Portez des gants de protection et ne touchez pas la buse chaude.** Il y a risque de brûlure.
- ▶ **Ne dirigez pas l'air chaud vers des personnes ou des animaux.**
- ▶ **N'utilisez en aucun cas le décapeur thermique comme un sèche-cheveux.** L'air qui sort est beaucoup plus chaud que celui d'un sèche-cheveux.
- ▶ **Veillez à ce qu'aucun corps étranger ne pénètre dans le décapeur thermique.**
- ▶ **La distance à respecter entre la buse et la pièce dépend de la nature du matériau (métal, plastique, etc.) et de la nature du travail à effectuer.** Commencez toujours par effectuer des tests pour bien choisir le débit d'air et la température.
- ▶ **Si l'utilisation du décapeur thermique dans un environnement humide ne peut pas être évitée, utilisez un disjoncteur différentiel.** L'utilisation d'un disjoncteur différentiel réduit le risque de choc électrique.
- ▶ **N'utilisez jamais le décapeur thermique si son câble est endommagé. Ne touchez pas le câble endommagé et débranchez aussitôt le câble de la prise au cas où**

**celui-ci est endommagé pendant l'utilisation de l'outil.**  
Un câble endommagé accroît le risque de choc électrique.

## Description des prestations et du produit

Référez-vous aux illustrations qui se trouvent au début de la notice d'utilisation.

### Utilisation conforme

L'outil électroportatif est conçu pour enlever des couches de peinture, dégeler des conduites d'eau, déformer des pièces en plastique, défaire des collages, désherber et chauffer des gaines thermorétractables.

L'outil électroportatif est destiné à une utilisation à main levée, sous surveillance.

## Éléments constitutifs

La numérotation des éléments de l'appareil se réfère à la représentation de l'outil électroportatif sur la page graphique.

- (1) Surface d'appui
- (2) Interrupteur marche/arrêt et positions de température
- (3) Buse
- (4) Protection thermique, amovible (**UniversalHeat 600**)
- (5) Buse plate<sup>a)</sup>
- (6) Buse protège-vitre<sup>a)</sup>
- (7) Buse coudée<sup>a)</sup>
- (8) Buse à réflecteur<sup>a)</sup>
- (9) Buse de réduction<sup>a)</sup>
- (10) Gaine thermorétractable<sup>a)</sup>

a) **Les accessoires décrits ou illustrés ne sont pas tous compris dans la fourniture. Vous trouverez les accessoires complets dans notre gamme d'accessoires.**

## Caractéristiques techniques

Décapeur thermique		EasyHeat 500	UniversalHeat 600
Référence		<b>3 603 BA6 0..</b>	<b>3 603 BA6 1..</b>
Puissance nominale absorbée	W	1600	1800
Débit d'air	l/min	240/450	200 <sup>A)</sup> /350 <sup>A)</sup> /500 <sup>A)</sup>
Température à l'embouchure de la buse <sup>B)</sup>	°C	300/500	50 <sup>A)</sup> /300 <sup>A)</sup> /600 <sup>A)</sup>
Précision de mesure de la température		±10 %	±10 %
Poids selon EPTA-Procédure 01:2014	kg	0,47	0,53
Indice de protection		□/II	□/II

A) Le débit d'air augmente lorsque la température passe de 50 °C à 300 °C / 600 °C. La soufflerie tourne à la même vitesse dans toutes les positions de température.

B) à une température ambiante de 20 °C, env.

Les données indiquées sont valables pour une tension nominale [U] de 230 V. Elles peuvent varier lorsque la tension diffère de cette valeur et sur les versions destinées à certains pays.

## Informations sur le niveau sonore / les vibrations

La mesure réelle (A) du niveau de pression acoustique de l'outil est en général inférieur à **70 dB(A)**.

Valeurs globales de vibration  $a_{hv}$  (somme vectorielle sur les trois axes) et incertitude K :  $a_{hv} \leq 2,5 \text{ m/s}^2$ , K = **1,5 m/s<sup>2</sup>**.

## Fonctionnement

### Mise en marche

- **Tenez compte de la tension secteur !** La tension du secteur doit correspondre aux indications se trouvant sur la plaque signalétique de l'outil électroportatif.

### Dégagement de fumée lors de la première utilisation

Un revêtement est appliqué en usine sur les surfaces métalliques pour les protéger de la corrosion. Cette couche de protection s'évapore lors de la première utilisation.

### Mise en marche

Poussez l'interrupteur marche/arrêt **(2)** vers le haut.







### Arrêt

Poussez l'interrupteur marche/arrêt **(2)** vers le bas jusque dans la position **0**.

- **UniversalHeat 600 : Après une utilisation prolongée à température élevée, laissez fonctionner pendant une courte durée l'outil électroportatif dans la position 50 °C.**

### Sélection de la température

Plusieurs températures peuvent être réglées à l'aide de l'interrupteur Marche/Arrêt **(2)** :

EasyHeat 500			UniversalHeat 600		
Position	°C	l/min	Position	°C	l/min
	–	–		50	200
	300	240		300	350
	500	450		600	500

#### UniversalHeat 600 :

- **Lors du passage de la position 50 °C à la position 300 °C / 600 °C, la vitesse  de rotation et donc le niveau sonore de la soufflerie ne changent pas.**

La position 50 °C est idéale pour refroidir une pièce chaude ou sécher de la peinture. Elle peut aussi être sélectionnée pour refroidir l'outil électroportatif avant de le ranger ou avant de changer de buse.

#### Instructions d'utilisation

- **Débranchez le câble d'alimentation de la prise avant d'effectuer des travaux quels qu'il soient sur l'outil électroportatif.**

**Remarque :** N'approchez pas trop la buse (3) de la pièce à travailler. L'air chaud qui s'accumule risque de provoquer une surchauffe de l'outil électroportatif.

#### Retrait de la protection thermique (UniversalHeat 600)

Pour travailler dans des endroits particulièrement exigus, il est possible de retirer la protection thermique (4) en la tournant.

- **Attention à la buse chaude !** Il y a un risque élevé de brûlures pendant les travaux sans protection thermique.

Pour retirer et remettre en place la protection thermique (4), arrêtez l'outil électroportatif et laissez-le refroidir.

Pour que l'outil électroportatif refroidisse plus rapidement, faites-le fonctionner pendant une courte durée à la plus basse température réglable.



Pour retirer la protection thermique (4), tournez-la dans le sens antihoraire (cadenas ouvert).



Pour remettre en place la protection thermique (4), tournez-la dans le sens horaire (cadenas fermé).

#### Pose de l'outil électroportatif sur une surface

Posez l'outil électroportatif sur les surfaces d'appui (1) pour le laisser refroidir ou pour avoir les deux mains libres pour travailler.

- **Soyez extrêmement prudent lorsque vous travaillez avec l'outil électroportatif posé sur une surface !** La buse brûlante et l'air chaud soufflé peuvent causer des brûlures.

Placez l'outil électroportatif sur une surface stable et plane. Assurez-vous qu'il ne risque pas de basculer. Attachez le câble en dehors de la zone de travail pour qu'il ne puisse pas renverser l'outil électroportatif ou le tirer vers le bas.

Arrêtez l'outil électroportatif et débranchez le câble d'alimentation de la prise secteur si vous savez qu'il ne va pas être utilisé pendant une longue durée.

#### Exemples d'utilisation (voir les figures A-F)

Vous trouverez les figures avec les exemples d'utilisation sur les pages graphiques.

La distance à respecter entre la buse et la pièce dépend de la nature du matériau (métal, plastique, etc.) et de la nature du travail à effectuer.

La température optimale pour l'application envisagée doit être déterminée en procédant à des tests pratiques.

Commencez toujours par effectuer des tests pour bien choisir le débit d'air et la température. Ce faisant, commencez avec une grande distance et avec une température basse. Ajustez ensuite la distance et la température en fonction des besoins.

Si vous ne connaissez pas la nature du matériau sur lequel vous allez travailler ou ne savez pas comment le matériau va réagir à la chaleur, commencez par tester son comportement à un endroit caché.

Il est possible de travailler sans accessoire pour toutes les utilisations sauf pour l'enlèvement de peinture ou vernis sur des cadres de fenêtre. Le fait d'utiliser les accessoires recommandés simplifie cependant le travail et permet d'obtenir de meilleurs résultats.

- **Attention lors du remplacement de la buse ! Ne touchez pas la buse brûlante. Laissez refroidir l'outil électroportatif et portez des gants de protection pendant le remplacement.** La buse brûlante risque de vous brûler.

Pour que l'outil électroportatif refroidisse plus rapidement, faites-le fonctionner pendant une courte durée à la plus basse température réglable.

#### Enlèvement de vernis ou colle (voir figure A)

Montez la buse plate (5) (accessoire). Ramollissez brièvement le vernis avec l'air chaud et enlevez-le délicatement avec une spatule propre. Une trop forte chaleur brûle le vernis et rend son enlèvement plus difficile.

De nombreuses colles se ramollissent sous l'action de la chaleur. Après avoir chauffé la colle, il devient possible de séparer des pièces collées ou de retirer des excédents de colle.

#### Enlèvement de peinture ou vernis sur des cadres de fenêtre (voir figure B)

- **Utilisez impérativement la buse protège-vitres (6) (accessoire).** Le verre risque de se casser.

Sur les surfaces profilées, il est possible de soulever la peinture ou le vernis au moyen d'une spatule appropriée et de l'enlever au moyen d'une brosse métallique souple.

#### Dégel de conduites d'eau (voir figure C)

- **Avant de chauffer une conduite d'eau, assurez-vous qu'il s'agit bien d'une conduite d'eau.** De l'extérieur, il est souvent difficile de distinguer les conduites d'eau des conduites de gaz. Il est strictement interdit de chauffer une conduite de gaz.

Montez la buse coudée (7) (accessoire). Réchauffez toujours les endroits gelés en déplaçant la buse dans le sens inverse au sens d'écoulement dans la conduite.



Pour éviter tout dommage, chauffez les tuyaux en plastique ainsi que les raccords entre tronçons de tuyaux avec une extrême prudence.

#### Cintrage de tuyaux en plastique (voir figure D)

Fixez la buse à réflecteur (8) (accessoire) sur le décapeur. Remplissez le tuyau en plastique de sable et obturez-le aux deux extrémités pour éviter qu'il ne fasse des plis. Chauffer le tuyau avec précaution et de manière homogène en le déplaçant latéralement dans un sens puis dans l'autre.

#### Élimination de mauvaises herbes (voir figure E)

Fixez la buse de réduction (9) (accessoire) sur le décapeur. Sélectionnez la température la plus élevée. Dirigez le flux d'air chaud vers les mauvaises herbes. Ces dernières mourront en l'espace de quelques jours. Il n'est pas nécessaire de brûler les herbes totalement.

#### Thermorétraction de gaines (voir figure F)

Fixez la buse à réflecteur (8) (accessoire) sur le décapeur. Choisissez une gaine thermorétractable (10) (accessoire) de diamètre approprié. Chauffez la gaine thermorétractable uniformément jusqu'à ce qu'elle enserre parfaitement la pièce.

## Entretien et Service après-vente

### Nettoyage et entretien

- **Débranchez le câble d'alimentation de la prise avant d'effectuer des travaux quels qu'il soient sur l'outil électroportatif.**
- **Tenez toujours propres l'outil électroportatif ainsi que les fentes de ventilation afin d'obtenir un travail impeccable et sûr.**

Dans le cas où il s'avère nécessaire de remplacer le câble d'alimentation, confiez le remplacement à **Bosch** ou une station de Service Après-Vente agréée pour outillage **Bosch** afin de ne pas compromettre la sécurité.

### Service après-vente et conseil utilisateurs

Notre Service après-vente répond à vos questions concernant la réparation et l'entretien de votre produit et les pièces de rechange. Vous trouverez des vues éclatées et des informations sur les pièces de rechange sur le site :

**www.bosch-pt.com**

L'équipe de conseil utilisateurs Bosch se tient à votre disposition pour répondre à vos questions concernant nos produits et leurs accessoires.

Pour toute demande de renseignement ou toute commande de pièces de rechange, précisez impérativement la référence à 10 chiffres figurant sur l'étiquette signalétique du produit.

#### France

Réparer un outil Bosch n'a jamais été aussi simple, et ce, en moins de 5 jours, grâce à SAV DIRECT, notre formulaire de retour en ligne que vous trouverez sur notre site internet [www.bosch-pt.fr](http://www.bosch-pt.fr) à la rubrique Services. Vous y trouverez

également notre boutique de pièces détachées en ligne où vous pouvez passer directement vos commandes.

Vous êtes un utilisateur, contactez : Le Service Clientèle Bosch Outillage Electroportatif  
Tel.: 09 70 82 12 99 (Numéro non surtaxé au prix d'un appel local)

E-Mail : [sav.outillage-electroportatif@fr.bosch.com](mailto:sav.outillage-electroportatif@fr.bosch.com)

Vous êtes un revendeur, contactez :

Robert Bosch (France) S.A.S.

Service Après-Vente Electroportatif

126, rue de Stalingrad

93705 DRANCY Cédex

Tel. : (01) 43119006

E-Mail : [sav-bosch.outillage@fr.bosch.com](mailto:sav-bosch.outillage@fr.bosch.com)

#### Vous trouvez d'autres adresses du service après-vente sous :

[www.bosch-pt.com/serviceaddresses](http://www.bosch-pt.com/serviceaddresses)

### Élimination des déchets

Les outils électroportatifs, ainsi que leurs accessoires et emballages, doivent pouvoir suivre chacun une voie de recyclage appropriée.



Ne jetez pas les outils électroportatifs avec les ordures ménagères !

#### Seulement pour les pays de l'UE :

Conformément à la directive européenne 2012/19/UE relative aux déchets d'équipements électriques et électroniques et sa mise en vigueur conformément aux législations nationales, les outils électroportatifs dont on ne peut plus se servir doivent être isolés et suivre une voie de recyclage appropriée.

En cas de non-respect des consignes d'élimination, les déchets d'équipements électriques et électroniques peuvent avoir un impact négatif sur l'environnement et la santé des personnes du fait des substances dangereuses qu'ils contiennent.

#### Valable uniquement pour la France:



Points de collecte sur [www.quefairedemesdechets.fr](http://www.quefairedemesdechets.fr)

## Español

### Indicaciones de seguridad



**Lea íntegramente estas indicaciones de seguridad e instrucciones.** Las faltas de observación de las indicaciones de seguridad y de

las instrucciones pueden causar descargas eléctricas, incendios y/o lesiones graves.

**Guardar todas las advertencias de peligro e instrucciones para futuras consultas.**

- ▶ **Este soplador de aire caliente no está previsto para la utilización por niños y personas con limitadas capacidades físicas, sensoriales o intelectuales o con falta de experiencia y conocimientos. Este soplador de aire caliente puede ser utilizado por niños desde 8 años y por personas con limitadas capacidades físicas, sensoriales e intelectuales o con falta de experiencia y conocimientos siempre y cuando estén vigilados por una persona responsable de su seguridad o hayan sido instruidos en la utilización segura del soplador de aire caliente y entendido los peligros inherentes.** En caso contrario, existe el riesgo de un manejo incorrecto y lesiones.
- ▶ **Vigile a los niños durante la utilización, la limpieza y el mantenimiento.** Así se asegura, que los niños no jueguen con el soplador de aire caliente.
- ▶ **Trate con cuidado el soplador de aire caliente.** El soplador de aire caliente genera fuerte calor, lo que aumenta el peligro de incendio y explosión.
- ▶ **Tenga especial cuidado cuando trabaje cerca de materiales inflamables.** La corriente de aire caliente o la boquilla caliente pueden encender el polvo o los gases.
- ▶ **No trabaje con el soplador de aire caliente en entornos con peligro de explosión.**

- ▶ **No dirija la corriente de aire caliente por un tiempo prolongado sobre un mismo lugar.** Se pueden generar gases fácilmente inflamables p. ej. en el tratamiento de plásticos, pinturas, lacas o materiales semejantes.
- ▶ **Tenga en cuenta que el calor puede dirigirse a materiales combustibles ocultos y encenderlos.**
- ▶ **Deposite cuidadosamente el soplador de aire caliente después del uso y déjelo enfriar completamente en los estantes, antes de guardarlo.** La boquilla caliente puede causar daños.
- ▶ **No deje el soplador de aire caliente conectado sin vigilancia.**
- ▶ **Guarde los sopladores de aire caliente fuera del alcance de los niños. No permita la utilización del soplador de aire caliente a aquellas personas que no estén familiarizadas con su uso o que no hayan leído estas instrucciones.** Los sopladores de aire caliente utilizados por personas inexpertas son peligrosos.
- ▶ **Mantenga el soplador de aire caliente alejado de la lluvia o de la humedad.** Existe el riesgo de recibir una descarga eléctrica si penetra agua en el soplador de aire caliente.
- ▶ **No utilice el cable de red para transportar o colgar el soplador de aire caliente, ni tire de él para sacar el enchufe de la toma de corriente.** Mantenga el cable alejado del calor o aceite. Los cables dañados o enredados pueden provocar una descarga eléctrica.
- ▶ **Use siempre unas gafas de protección.** Unas gafas de protección reducen el riesgo de lesiones.
- ▶ **Retire el enchufe de la caja de enchufe antes de realizar ajustes en el aparato, cambiar accesorios o guardar el soplador de aire caliente.** Esta medida preventiva evita el riesgo de conexión accidental del soplador de aire caliente.
- ▶ **Antes de cualquier uso, compruebe el soplador de aire caliente, el cable y el enchufe. No utilice el soplador de aire caliente, si detecta daños. No abra por sí mismo el soplador de aire caliente y déjelo reparar únicamente por un profesional cualificado, empleando exclusivamente piezas de repuesto originales.** Sopladores de aire caliente, cables o enchufes dañados comportan un mayor riesgo de electrocución.



**Ventile bien su puesto de trabajo.** Los gases y los vapores que se generan durante el trabajo son a menudo perjudiciales para la salud.

- ▶ **Lleve guantes de protección y no toque la boquilla caliente.** Existe peligro de quemaduras.
- ▶ **No dirija la corriente de aire caliente contra personas ni animales.**
- ▶ **No use el soplador de aire caliente como un secador de pelo.** La corriente de aire que sale es mucho más caliente que la de un secador de pelo.
- ▶ **Preste atención, a que no lleguen cuerpos extraños al soplador de aire caliente.**

- ▶ **La distancia de la boquilla a la pieza de trabajo es dependiente del material a trabajar (metal, plástico, etc.) y el mecanizado proyectado.** Efectúe siempre primero una prueba respecto al caudal de aire y la temperatura.
- ▶ **Si fuese imprescindible utilizar el soplador de aire caliente en un entorno húmedo, es necesario conectarlo a través de un interruptor de protección FI.** La aplicación de un interruptor de protección FI reduce el riesgo a exponerse a una descarga eléctrica.
- ▶ **No utilice soplador de aire caliente si el cable está dañado. No toque un cable dañado y desconecte el enchufe de la red, si el cable se daña durante el trabajo.** Un cable dañado comporta un mayor riesgo de electrocución.

## Descripción del producto y servicio

Por favor, observe las ilustraciones en la parte inicial de las instrucciones de servicio.

### Utilización reglamentaria

La herramienta eléctrica está determinada para eliminar pinturas, deshelar tuberías de agua, deformar plásticos, soltar

uniones pegadas, exterminar malezas y para calentar tubos flexibles termocontráctil.

La herramienta eléctrica está determinada para el uso manual y supervisado.

### Componentes principales

La numeración de los componentes está referida a la imagen de la herramienta eléctrica en la página ilustrada.

- (1) Superficie de apoyo
- (2) Interruptor de conexión/desconexión y niveles de potencia
- (3) Boquilla
- (4) Protección calorífuga, extraíble (**UniversalHeat 600**)
- (5) Boquilla plana<sup>a)</sup>
- (6) Boquilla de protección de cristal<sup>a)</sup>
- (7) Boquilla angular<sup>a)</sup>
- (8) Boquilla reflectora<sup>a)</sup>
- (9) Boquilla reductora<sup>a)</sup>
- (10) Tubo flexible termocontráctil<sup>a)</sup>

a) **Los accesorios descritos e ilustrados no corresponden al material que se adjunta de serie. La gama completa de accesorios opcionales se detalla en nuestro programa de accesorios.**

### Datos técnicos

Decapador por aire caliente		EasyHeat 500	UniversalHeat 600
Número de referencia		<b>3 603 BA6 0..</b>	<b>3 603 BA6 1..</b>
Potencia absorbida nominal	W	1600	1800
Caudal de aire	l/min	240/450	200 <sup>A)</sup> /350 <sup>A)</sup> /500 <sup>A)</sup>
Temperatura en la salida de la boquilla <sup>B)</sup>	°C	300/500	50 <sup>A)</sup> /300 <sup>A)</sup> /600 <sup>A)</sup>
Exactitud de medición de temperatura		±10 %	±10 %
Peso según EPTA-Procedure 01:2014	kg	0,47	0,53
Clase de protección		□/II	□/II

A) La cantidad de aire aumenta por el incremento de la temperatura de 50 °C a 300 °C/600 °C. El ventilador gira en todos los niveles a la misma rapidez.

B) a 20 °C de temperatura ambiente, aprox.

Las indicaciones son válidas para una tensión nominal [U] de 230 V. Estas indicaciones pueden variar con tensiones divergentes y en ejecuciones específicas del país.

### Información sobre ruidos y vibraciones

El nivel de presión acústica valorado con A de la herramienta eléctrica asciende típicamente a menos de **70 dB(A)**.

Valores totales de vibración  $a_{\text{h}}$  (suma vectorial de tres direcciones) e inseguridad K:  $a_{\text{h}} \leq 2,5 \text{ m/s}^2$ ,  $K = 1,5 \text{ m/s}^2$ .

## Funcionamiento

### Puesta en marcha

- ▶ **¡Observe la tensión de red!** La tensión de alimentación deberá coincidir con las indicaciones en la placa de características de la herramienta eléctrica.

### Generación de humo en la primera puesta en servicio

Las superficies metálicas están protegidas contra la corrosión con un revestimiento de fábrica. Esta capa protectora se evapora en la primera puesta en servicio.

### Conexión

Desplace el interruptor de conexión/desconexión **(2)** hacia arriba.

### Desconexión







Desplace el interruptor de conexión/desconexión **(2)** hacia abajo a la posición **0**.

- ▶ **UniversalHeat 600: Después de trabajos prolongados con altas temperaturas, deje funcionar la herramienta**

### eléctrica breve tiempo en la etapa de potencia 50 °C para enfriarla antes de desconectarla.

#### Seleccionar el nivel de potencia

Con el interruptor de conexión/desconexión (2) puede elegir entre diferentes niveles de potencia:

EasyHeat 500			UniversalHeat 600		
Nivel	°C	l/min	Nivel	°C	l/min
	–	–		50	200
	300	240		300	350
	500	450		600	500

#### UniversalHeat 600:

- ▶ **Al cambiar de 50 °C a 300 °C/600 °C, la velocidad  y, por consiguiente, el ruido de funcionamiento del ventilador no cambian.**

El nivel de potencia 50 °C es apropiado para enfriar una pieza de trabajo caliente o para el secado de pintura. También es adecuado para enfriar la herramienta eléctrica antes de desconectarla o cambiar las boquillas.

#### Instrucciones para la operación

- ▶ **Antes de cualquier manipulación en la herramienta eléctrica, sacar el enchufe de red de la toma de corriente.**

**Indicación:** No acerque demasiado la boquilla (3) a la pieza de trabajo a mecanizar. El estancamiento de aire resultante puede llegar a sobrecalentar la herramienta eléctrica.

#### Desmontaje de la protección térmica (UniversalHeat 600)

Para los trabajos en lugares muy estrechos se puede quitar la protección térmica (4) girándola.

- ▶ **¡Cuidado con la boquilla caliente!** Al trabajar sin la protección térmica existe un mayor peligro de quemadura.

Para quitar o colocar la protección térmica (4) desconecte la herramienta eléctrica y déjela que se enfríe.

Para que se refrigere más rápidamente, Ud. puede dejar funcionar brevemente la herramienta eléctrica ajustando la temperatura mínima posible.



Para quitar la protección calorífuga (4), gírela en dirección de la cerradura abierta.



Para aplicarla, coloque la protección calorífuga (4) y gírela en dirección de la cerradura cerrada.

#### Deposición de la herramienta eléctrica

Coloque la herramienta eléctrica sobre las superficies portaobjetos (1), para permitir que se enfríe o para tener ambas manos libres para trabajar.

- ▶ **¡Tenga especial cuidado con la herramienta eléctrica depositada!** Podría quemarse con la boquilla o el aire caliente expulsado.

Coloque la herramienta eléctrica en una superficie plana y estable. Asegúrese de que no pueda volcarse. Asegure el ca-

ble fuera de su área de trabajo para que no pueda dar vuelta o tirar hacia abajo la herramienta eléctrica.

En caso de no utilizar la herramienta eléctrica durante un tiempo prolongado, desconéctela y extraiga el enchufe de red.

#### Ejemplos para el trabajo (ver figuras A–F)

Las figuras correspondientes a los ejemplos de trabajo las encontrará en las páginas ilustradas.

La distancia de la boquilla a la pieza de trabajo es dependiente del material a trabajar (metal, plástico, etc.) y el mecanizado proyectado.

La temperatura óptima para la respectiva aplicación puede determinarse mediante un experimento práctico.

Efectúe siempre primero una prueba respecto al caudal de aire y la temperatura. Comience con una mayor distancia y un nivel bajo de potencia. A continuación, ajuste la distancia y el nivel de potencia según sea necesario.

Si no está seguro, cual es el material que está trabajando o cómo es el efecto del soplar de aire caliente sobre el material, pruebe el efecto en un lugar oculto.

Puede trabajar sin accesorios en todos los ejemplos de trabajo excepto "Eliminar pintura de marcos de ventanas". Sin embargo, al emplear los accesorios especiales propuestos, la ejecución del trabajo se simplifica y se aumenta considerablemente su calidad.

- ▶ **¡Tenga cuidado al cambiar las boquillas! No toque la boquilla caliente. Permita que la herramienta eléctrica se enfríe y use guantes de protección al realizar el cambio.** Podría quemarse con la boquilla caliente.

Para que se refrigere más rápidamente, Ud. puede dejar funcionar brevemente la herramienta eléctrica ajustando la temperatura mínima posible.

#### Decapado de pintura/desprendimiento de adhesivo (ver figura A)

Coloque la boquilla plana (5) (accesorio). Ablande la pintura brevemente con aire caliente y despéguela con una espátula limpia. Una acción de calor prolongada quema la pintura y dificulta la eliminación.

Muchos adhesivos se ablandan por la acción de calor. Si el pegamento está caliente, puede separar las uniones adhesivas o eliminar el exceso de pegamento.

#### Eliminar pintura de marcos de ventanas (ver figura B)

- ▶ **Utilice imprescindiblemente la boquilla de protección de vidrio (6) (accesorio).** Existe el peligro de que rompa el cristal.

En superficies perfiladas puede levantarse la pintura con una espátula adecuada y desprenderse con un cepillo de alambre blando.

#### Descongelación de tuberías de agua (ver figura C)

- ▶ **Compruebe antes del calentamiento, si se trata realmente de una tubería de agua.** Con frecuencia no es posible diferenciar exteriormente entre tuberías de gas y de agua. Jamás deberán calentarse tuberías de gas.

Coloque la boquilla angular **(7)** (accesorio). Preferiblemente, caliente las zonas congeladas desde el desagüe hacia la afluencia.

Caliente con especial cuidado los tubos de plástico y las uniones de los tubos, para no dañarlos.

#### Conformación de tubos de plástico (ver figura D)

Coloque la boquilla reflectora **(8)** (accesorio). Llene los tubos de plástico con arena y obtúrelos en ambos lados para evitar una dobladura del tubo. Caliente el tubo con cuidado y uniforme moviéndolo lateralmente en ambos sentidos.

#### Eliminación de maleza (ver figura E)

Coloque la boquilla reductora **(9)** (accesorio). Seleccione el nivel de potencia más alto. Dirija el flujo de calor sobre la maleza. Por ello, la maleza muere en los días siguientes. La maleza no necesita quemarse totalmente.

#### Contracción (ver figura F)

Coloque la boquilla reflectora **(8)** (accesorio). Elija el diámetro del tubo flexible termocontráctil **(10)** (accesorio) adecuado para la pieza de trabajo. Caliente el tubo flexible termocontráctil uniformemente, hasta que quede ceñido a la pieza de trabajo.

## Mantenimiento y servicio

### Mantenimiento y limpieza

- ▶ **Antes de cualquier manipulación en la herramienta eléctrica, sacar el enchufe de red de la toma de corriente.**
- ▶ **Mantenga limpia la herramienta eléctrica y las rejillas de refrigeración para trabajar con eficacia y seguridad.**

Si es necesario reemplazar el cable de conexión, entonces esto debe ser realizado por **Bosch** o por un servicio técnico autorizado para herramientas eléctricas **Bosch**, para evitar riesgos de seguridad.

### Servicio técnico y atención al cliente

El servicio técnico le asesorará en las consultas que pueda Ud. tener sobre la reparación y mantenimiento de su producto, así como sobre piezas de recambio. Las representaciones gráficas tridimensionales e informaciones de repuestos se encuentran también bajo: [www.bosch-pt.com](http://www.bosch-pt.com)

El equipo asesor de aplicaciones de Bosch le ayuda gustosamente en caso de preguntas sobre nuestros productos y sus accesorios.

Para cualquier consulta o pedido de piezas de repuesto es imprescindible indicar el nº de artículo de 10 dígitos que figura en la placa de características del producto.

#### España

Robert Bosch España S.L.U.  
Departamento de ventas Herramientas Eléctricas  
C/Hermanos García Noblejas, 19  
28037 Madrid

Para efectuar su pedido online de recambios o pedir la recogida para la reparación de su máquina, entre en la página

[www.herramientasbosch.net](http://www.herramientasbosch.net).

Tel. Asesoramiento al cliente: 902 531 553

Fax: 902 531554

#### Direcciones de servicio adicionales se encuentran bajo:

[www.bosch-pt.com/serviceaddresses](http://www.bosch-pt.com/serviceaddresses)

### Eliminación

Recomendamos que las herramientas eléctricas, accesorios y embalajes sean sometidos a un proceso de recuperación que respete el medio ambiente.



¡No arroje las herramientas eléctricas a la basura!

#### Sólo para los países de la UE:

Conforme a la Directiva Europea 2012/19/UE sobre aparatos eléctricos y electrónicos inservibles, tras su transposición en ley nacional, deberán acumularse por separado las herramientas eléctricas para ser sometidas a un reciclaje ecológico.

En el caso de una eliminación inadecuada, los aparatos eléctricos y electrónicos pueden tener efectos nocivos para el medio ambiente y la salud humana debido a la posible presencia de sustancias peligrosas.

# NOM

El símbolo es solamente válido, si también se encuentra sobre la placa de características del producto/fabricado.

## Português

### Instruções de segurança



**Leia todas as instruções de segurança e instruções.** A inobservância das instruções de segurança e das instruções pode causar choque elétrico, incêndio e/ou ferimentos graves.

**Guarde bem todas as advertências e instruções para futura referência.**

- ▶ **Este soprador de ar quente não pode ser utilizado por crianças e pessoas com capacidades físicas, sensoriais ou mentais reduzidas, ou com insuficiente experiência e conhecimentos. Este soprador de ar quente pode ser utilizado por**

**crianças a partir dos 8 anos, assim como pessoas com capacidades físicas, sensoriais ou mentais reduzidas, ou com insuficiente experiência e conhecimentos, desde que as mesmas sejam supervisionadas por uma pessoa responsável pela sua segurança ou recebam instruções acerca da utilização segura do soprador de ar quente e dos perigos provenientes do mesmo.** Caso contrário há perigo de operação errada e ferimentos.

- ▶ **Vigie as crianças durante a utilização, a limpeza e a manutenção.** Desta forma garante que nenhuma criança brinca com o soprador de ar quente.
- ▶ **Manuseie o soprador de ar quente com cuidado.** O soprador de ar quente produz muito calor, o que pode originar um elevado perigo de incêndio e explosão.
  - ▶ **Tenha especial cuidado quando trabalhar na proximidade de materiais inflamáveis.** O fluxo de ar quente ou o bico quente podem inflamar pó ou gases.
  - ▶ **Não trabalhe com o soprador de ar quente em ambientes onde há risco de explosão.**
  - ▶ **Não oriente o fluxo de ar quente durante muito tempo para o mesmo local.** Durante o processamento de plásticos, tintas, vernizes ou materiais semelhantes podem formar-se gases facilmente inflamáveis.
  - ▶ **Tenha em atenção que o calor é transmitido a materiais inflamáveis cobertos, podendo provocar a sua ignição.**
  - ▶ **Após utilização, deposite de forma segura o soprador de ar quente nas superfícies para pousar a ferramenta e deixe-o arrefecer completamente antes de o arrumar.** O bico quente pode causar danos.
  - ▶ **Não deixe o soprador de ar quente ligado sem vigilância.**

- ▶ **Guarde sopradores de ar quente não utilizados fora do alcance de crianças.** Não deixe pessoas utilizarem o soprador de ar quente se não estiverem familiarizadas com o mesmo ou se não tiverem lido estas instruções. Os sopradores de ar quente são perigosos se forem utilizados por pessoas inexperientes.
- ▶ **Mantenha o soprador de ar quente afastado da chuva ou de humidade.** A infiltração de água num soprador de ar quente aumenta o risco de choque elétrico.
- ▶ **Não deverá utilizar o cabo para outras finalidades. Jamais utilize o cabo para transportar o soprador de ar quente, para pendurá-lo, nem para puxar a ficha da tomada.** Mantenha o cabo afastado de calor ou óleo. Cabos danificados ou emaranhados aumentam o risco de um choque elétrico.
- ▶ **Use sempre óculos de proteção.** Os óculos de proteção reduzem o risco de ferimentos.
- ▶ **Puxe a ficha da tomada antes de executar ajustes na ferramenta, de substituir acessórios ou de guardar o soprador de ar quente.** Esta medida preventiva evita um arranque inadvertido do soprador de ar quente.
- ▶ **Antes de cada utilização verifique o soprador de ar quente, o cabo e a ficha. Não utilize o soprador de ar quente se detetar danos no mesmo. Não abra o soprador de ar quente, as reparações devem ser levadas a cabo apenas por pessoal técnico qualificado e devem ser usadas somente peças de substituição originais.** Os sopradores de ar quente, cabos e fichas danificados aumentam o risco de um choque elétrico.



**Areje bem o seu local de trabalho.** Os gases e vapores que se formam durante o trabalho são muitas vezes nocivos para a saúde.

- ▶ **Use luvas de proteção e não toque no bico quente.** Existe perigo de queimadura.
- ▶ **Não oriente o fluxo de ar quente para pessoas ou animais.**
- ▶ **Não utilize o soprador de ar quente como secador de cabelo.** O fluxo de ar que sai é bastante mais quente do que num secador de cabelo.
- ▶ **Certifique-se de que não entram corpos estranhos no soprador de ar quente.**
- ▶ **A distância entre o bico e a peça deve ser definida em função do material a processar (metal, plástico, etc.) e o tipo de processamento pretendido.** Efetue primeiro um teste relativamente ao caudal de ar e à temperatura.
- ▶ **Se não for possível evitar o funcionamento do soprador de ar quente em áreas húmidas, deverá ser utilizado um disjuntor de corrente de avaria.** A utilização de um disjuntor de corrente de avaria reduz o risco de um choque elétrico.
- ▶ **Não utilize o soprador de ar quente com um cabo danificado. Não tocar no cabo danificado e puxar a ficha da tomada, se o cabo for danificado durante o trabalho.** Cabos danificados aumentam o risco de um choque elétrico.

## Descrição do produto e do serviço

Respeite as figuras na parte da frente do manual de instruções.

### Utilização adequada

A ferramenta elétrica destina-se a remover demãos de tinta, descongelar de tubos de água, moldar plástico, descolar uniões coladas, eliminar ervas daninhas e para aquecer mangas retráteis.

A ferramenta elétrica é para uso manual, sob vigilância.

### Componentes ilustrados

A numeração dos componentes ilustrados refere-se à apresentação da ferramenta elétrica na página de esquemas.

- (1) Superfície de apoio
- (2) Interruptor de ligar/desligar e níveis de potência
- (3) Bico
- (4) Proteção térmica, amovível (**UniversalHeat 600**)
- (5) Bico espalhador<sup>a)</sup>
- (6) Bico protetor de vidros<sup>a)</sup>
- (7) Bico angular<sup>a)</sup>
- (8) Bico refletor<sup>a)</sup>
- (9) Bico de redução<sup>a)</sup>
- (10) Manga retrátil<sup>a)</sup>

a) **Acessórios apresentados ou descritos não pertencem ao volume de fornecimento padrão. Todos os acessórios encontram-se no nosso programa de acessórios.**

### Dados técnicos

Soprador de ar quente		EasyHeat 500	UniversalHeat 600
Número de produto		<b>3 603 BA6 0..</b>	<b>3 603 BA6 1..</b>
Potência nominal absorvida	W	1600	1800
Caudal de ar	l/min	240/450	200 <sup>A)</sup> /350 <sup>A)</sup> /500 <sup>A)</sup>
Temperatura na entrada do bico <sup>B)</sup>	°C	300/500	50 <sup>A)</sup> /300 <sup>A)</sup> /600 <sup>A)</sup>
Precisão de medição da temperatura		±10 %	±10 %
Peso conforme EPTA-Procedure 01:2014	kg	0,47	0,53
Classe de proteção		□/II	□/II

A) O caudal de ar aumenta com a subida da temperatura de 50 °C para 300 °C/600 °C. O ventilador roda à mesma velocidade em ambos os níveis de potência.

B) a 20 °C de temperatura ambiente, aprox.

Os dados aplicam-se a uma tensão nominal [U] de 230 V. Com tensões divergentes e em versões específicas do país, estes dados podem variar.

### Informação sobre ruídos/vibrações

O nível de pressão sonora avaliado como A da ferramenta elétrica é inferior **70 dB(A)**.

Valores totais de vibração  $a_h$  (soma dos vetores das três direções) e incerteza K determinada segundo K:  
 $a_h \leq 2,5 \text{ m/s}^2$ ,  $K = 1,5 \text{ m/s}^2$ .

## Funcionamento

### Colocação em funcionamento

- **Observar a tensão de rede!** A tensão da fonte de corrente elétrica deve coincidir com os dados que constam na placa de características da ferramenta elétrica.

### Formação de fumo na primeira colocação em funcionamento

As superfícies de metal vêm protegidas de fábrica com um revestimento contra corrosão. Este revestimento de proteção desaparece na primeira colocação em funcionamento.

### Ligar

Desloque o interruptor de ligar/desligar **(2)** para cima.







### Desligar

Desloque o interruptor de ligar/desligar **(2)** para baixo para a posição **0**.

- **UniversalHeat 600: Após um longo período de tempo a trabalhar com uma elevada temperatura, antes de desligar a ferramenta elétrica, deixe-a funcionar um pouco no nível de potência 50 °C.**

### Selecionar o nível de potência

Com o interruptor de ligar/desligar **(2)** pode selecionar os diferentes níveis de potência:

EasyHeat 500			UniversalHeat 600		
Nível	°C	l/min	Nível	°C	l/min
	–	–		50	200
	300	240		300	350
	500	450		600	500

### UniversalHeat 600:

- **Ao comutar de 50 °C para 300 °C/600 °C altera-se o número de rotações  e consequentemente o ruído de funcionamento do soprador.**

O nível de potência 50 °C é apropriado para arrefecimento de uma peça ou secagem de tinta. Também é adequado para

arrefecer a ferramenta elétrica antes de a depositar ou substituir os bicos de encaixe.

### Instruções de trabalho

- ▶ **Antes de todos trabalhos na ferramenta elétrica deverá puxar a ficha de rede da tomada.**

**Nota:** Não aproxime muito o bico (3) da peça de trabalho. A acumulação de ar resultante pode causar o sobreaquecimento da ferramenta elétrica.

#### Remover a proteção térmica (UniversalHeat 600)

Para trabalhos em locais particularmente estreitos pode retirar a proteção térmica (4) rodando-a.

- ▶ **Cuidado, o bico está quente!** Nos trabalhos sem proteção térmica aumenta o perigo de queimaduras.

Para remover ou colocar a proteção térmica (4) desligue a ferramenta elétrica e deixe-a arrefecer.

Para um arrefecimento rápido pode deixar a ferramenta elétrica a funcionar na temperatura mais baixa ajustável.



Para remover, rode a proteção térmica (4) no sentido do cadeado aberto.



Para colocar, aplique a proteção térmica (4) e rode-a no sentido do cadeado fechado.

#### Pousar a ferramenta elétrica

Deposite a ferramenta elétrica nas superfícies para pousar a ferramenta (1) para a deixar arrefecer ou para ter as duas mãos livres para trabalhar.

- ▶ **Trabalha com muito cuidado com a ferramenta elétrica pousada!** Poderá queimar-se no bico quente ou no fluxo de ar quente.

Posicione a ferramenta elétrica sobre uma superfície plana e estável. Certifique-se de que não pode tombar. Mantenha o cabo fora da área de trabalho para que o mesmo não tombe a ferramenta elétrica ou a puxe para baixo.

Desligue a ferramenta elétrica se não a for usar durante um período de tempo prolongado e retire a ficha da tomada.

#### Exemplos de trabalho (ver figuras A-F)

As figuras com os exemplos de trabalho encontram-se nas páginas de gráficos.

A distância entre o bico e a peça deve ser definida em função do material a processar (metal, plástico, etc.) e o tipo de processamento a usar.

A temperatura ideal para a respetiva aplicação pode ser determinada através de uma tentativa prática.

Efetue primeiro um teste relativamente ao caudal de ar e à temperatura. Comece com uma distância maior e um nível de potência reduzido. Depois ajuste a distância e o nível de potência de acordo com o necessário.

Se não tiver a certeza qual o material que processa e qual o efeito do ar quente no material, então teste o efeito numa parte escondida.

Pode trabalhar em todos os exemplos de trabalhos, exceto "Remover verniz de caixilhos de janelas", sem acessórios. A

utilização dos acessórios recomendados facilita no entanto o trabalho e aumenta substancialmente a qualidade dos resultados de trabalho.

- ▶ **Cuidado ao mudar de bico! Não toque no bico quente. Deixe a ferramenta elétrica arrefecer e use luvas de proteção durante a troca.** Poderá queimar-se no bico quente.

Para um arrefecimento rápido pode deixar a ferramenta elétrica a funcionar na temperatura mais baixa ajustável.

#### Remover verniz/soltar adesivo (ver figura A)

Coloque o bico espalhador (5) (acessórios). Amoleça o verniz brevemente com ar quente e remova-o com uma espátula limpa. Um efeito de calor prolongado queima o verniz e dificulta a remoção.

Muitos materiais adesivos ficam moles com o calor. Com a cola aquecida pode separar uniões ou remover cola excessiva.

#### Remover verniz de caixilhos de janelas (ver figura B)

- ▶ **Use impreterivelmente o bico protetor de vidros (6) (acessórios).** Existe perigo de quebra de vidro.

Em superfícies perfiladas é possível levantar o verniz com uma espátula apropriada e escovar o resto com uma escova de arame macia.

#### Descongelar tubulações de água (ver figura C)

- ▶ **Antes de aquecer verifique se se trata mesmo de uma tubulação de água.** Frequentemente a distinção externa entre tubulações de água e de gás é muito difícil. Tubulações de gás não devem ser aquecidas de modo algum.

Coloque o bico angular (7) (acessórios). Aqueça locais congelados de preferência no sentido de alimentação.

Os tubos de plástico e as uniões entre os tubos devem ser aquecidos com cuidado especial para evitar danos.

#### Moldar tubos de plástico (ver figura D)

Coloque o bico refletor (8) (acessórios). Encha os tubos de plástico com areia e feche ambos os lados, para evitar que o tubo fique vincado. Aqueça ligeira e uniformemente o tubo movimentando-o de um lado para o outro.

#### Eliminar ervas daninhas (ver figura E)

Coloque o bico de redução (9) (acessório). Selecione o nível de potência mais elevado. Aponte o fluxo de calor para as ervas daninhas. Desta forma, as ervas daninhas morrem nos dias seguintes. As ervas daninhas não têm de ser queimadas por completo.

#### Retrair (ver figura F)

Coloque o bico refletor (8) (acessórios). Selecione o diâmetro da manga retrátil (10) (acessórios) adequada para a peça. Aqueça a manga retrátil, até a mesma ficar justa à peça.



## Manutenção e assistência técnica

### Manutenção e limpeza

- ▶ **Antes de todos trabalhos na ferramenta elétrica deverá puxar a ficha de rede da tomada.**
- ▶ **Mantener a ferramenta elétrica e as aberturas de ventilação sempre limpas, para trabalhar bem e de forma segura.**

Se for necessário instalar um cabo de ligação, a instalação deve ser feita pela **Bosch** ou por um centro de serviço autorizado para ferramentas elétricas **Bosch**, para evitar perigos de segurança.

### Serviço pós-venda e aconselhamento

O serviço pós-venda responde às suas perguntas a respeito de serviços de reparação e de manutenção do seu produto, assim como das peças sobressalentes. Desenhos explodidos e informações acerca das peças sobressalentes também em: **www.bosch-pt.com**

A nossa equipa de consultores Bosch esclarece com prazer todas as suas dúvidas a respeito dos nossos produtos e acessórios.

Indique para todas as questões e encomendas de peças sobressalentes a referência de 10 dígitos de acordo com a placa de características do produto.

#### Portugal

Robert Bosch LDA  
Avenida Infante D. Henrique  
Lotes 2E – 3E  
1800 Lisboa

Para efetuar o seu pedido online de peças entre na página [www.ferramentasbosch.com](http://www.ferramentasbosch.com).  
Tel.: 21 8500000  
Fax: 21 8511096

#### Encontra outros endereços da assistência técnica em:

[www.bosch-pt.com/serviceaddresses](http://www.bosch-pt.com/serviceaddresses)

### Eliminação

Ferramentas elétricas, acessórios e embalagens devem ser enviados a uma reciclagem ecológica de matérias-primas.



Não deitar ferramentas elétricas no lixo doméstico!

#### Apenas para países da UE:

De acordo com a diretiva europeia 2012/19/UE para aparelhos elétricos e eletrónicos velhos, e com as respetivas realizações nas leis nacionais, as ferramentas elétricas que não servem mais para a utilização, devem ser enviadas separadamente a uma reciclagem ecológica.

No caso de uma eliminação incorreta, os aparelhos elétricos e eletrónicos antigos podem ter efeitos nocivos no ambiente e na saúde humana devido à possível presença de substâncias perigosas.

## Italiano

### Avvertenze di sicurezza



**Leggere tutte le avvertenze e disposizioni di sicurezza.** La mancata osservanza delle istruzioni e delle avvertenze di sicurezza può essere causa di scosse elettriche, incendi e/o lesioni

di grave entità.

**Conservare tutte le avvertenze di pericolo e le istruzioni operative per ogni esigenza futura.**

▶ **Il presente termosoffiatore non è previsto per l'utilizzo da parte di bambini, persone con limitate capacità fisiche, sensoriali o mentali o persone con scarsa conoscenza ed esperienza. Il presente termosoffiatore può essere utilizzato da bambini a partire dagli 8 anni di età, da persone con limitate capacità fisiche, sensoriali o mentali e da persone con scarsa conoscenza ed esperienza, purché siano sorvegliati da una persona responsabile della loro sicurezza o siano stati istruiti in merito all'impiego sicuro del termosoffiatore e ai relativi pericoli.** In caso contrario sussiste il rischio di un impiego errato e di infortuni.

▶ **Sorvegliare i bambini durante l'utilizzo, la pulizia e la manutenzione.**

In tale modo si potrà evitare che i bambini giochino con il termosoffiatore.

▶ **Utilizzare il termosoffiatore con cautela.** Il termosoffiatore genera un forte calore, che aumenta il rischio d'incendio e di esplosione.

▶ **Procedere con particolare cautela, qualora si lavori in prossimità di materiali infiammabili.** Il flusso d'aria o

L'ugello ad alta temperatura possono far incendiare eventuali polveri o gas.

- ▶ **Non utilizzare il termosoffiatore in ambienti a rischio di esplosione.**
- ▶ **Non dirigere a lungo sullo stesso punto il flusso d'aria ad alta temperatura.** In caso contrario, potrebbero generarsi gas facilmente infiammabili, ad es. in caso di lavorazione di materiali sintetici, colori, vernici o materiali simili.
- ▶ **Tenere presente che il calore potrebbe essere condotto verso materiali infiammabili nascosti, con il rischio di farli incendiare.**
- ▶ **Dopo l'utilizzo, posizionare il termosoffiatore in sicurezza e lasciarlo raffreddare completamente sulle apposite superfici di appoggio prima di riporlo.** Ad alte temperature, l'ugello può causare danni.
- ▶ **Non lasciare incustodito il termosoffiatore acceso.**
- ▶ **Quando il termosoffiatore non viene utilizzato, conservarlo fuori dalla portata dei bambini. Non consentire l'utilizzo del termosoffiatore a persone non hanno familiarità con l'utensile stesso o che non abbiano letto le presenti istruzioni.** I termosoffiatori costituiscono un pericolo, se utilizzati da persone inesperte.
- ▶ **Mantenere il termosoffiatore al riparo da pioggia e umidità.** Le infiltrazioni d'acqua all'interno del termosoffiatore aumentano il rischio di folgorazione.
- ▶ **Non utilizzare il cavo per scopi diversi da quelli previsti; in particolare, non utilizzarlo per trasportare o appendere il termosoffiatore, né per estrarre la spina dalla presa di corrente.** Mantenere il cavo al riparo da calore ed olio. I cavi danneggiati o aggrovigliati aumentano il rischio di folgorazione.
- ▶ **Indossare sempre occhiali protettivi.** Gli occhiali protettivi riducono il rischio di lesioni.
- ▶ **Estrarre la spina dalla presa di corrente prima di effettuare regolazioni sull'utensile, prima di sostituire elementi accessori e prima di riporre il termosoffiatore.** Con tale precauzione, si eviterà che il termosoffiatore possa avviarsi accidentalmente.
- ▶ **Prima di ogni utilizzo controllare termosoffiatore, cavo e spina. Se si rilevano danni, non utilizzare il termosoffiatore. Non aprire il termosoffiatore e farlo riparare esclusivamente da personale specializzato, utilizzando solamente parti di ricambio originali.** Termosoffiatore, cavi e spine danneggiati aumentano il rischio di folgorazione.



**Aerare accuratamente la postazione di lavoro.** I gas e i vapori che si sprigionano durante le lavorazioni sono spesso nocivi.

- ▶ **Indossare sempre guanti protettivi e non toccare in alcun caso l'ugello ad alta temperatura.** Vi è rischio di ustione.
- ▶ **Non dirigere il flusso d'aria ad alta temperatura su persone o animali.**

- ▶ **Non utilizzare il termosoffiatore come asciugacapelli.** L'utensile genera un flusso d'aria molto più caldo rispetto a quello di un asciugacapelli.
- ▶ **Accertarsi che nessun corpo estraneo penetri nel termosoffiatore.**
- ▶ **La distanza fra bocchetta e pezzo in lavorazione varia in base al materiale da lavorare (metallo, plastica ecc.) e al tipo di lavorazione prevista.** Innanzitutto, eseguire sempre una prova per verificare portata d'aria e temperatura.
- ▶ **Qualora non sia possibile evitare di utilizzare il termosoffiatore in un ambiente umido, utilizzare un interruttore di sicurezza.** L'utilizzo di un interruttore di sicurezza riduce il rischio di folgorazione.
- ▶ **Non utilizzare in alcun caso il termosoffiatore con un cavo danneggiato. Non toccare il cavo danneggiato ed estrarre la spina di alimentazione qualora il cavo dovesse danneggiarsi durante il lavoro.** La presenza di cavi danneggiati aumenta il rischio di folgorazione.

## Descrizione del prodotto e dei servizi forniti

Si prega di osservare le immagini nella prima parte delle istruzioni per l'uso.

### Utilizzo conforme

L'elettrooutensile è indicato per rimozione di vernici colorate, scongelamento di tubazioni dell'acqua, deformazione della plastica, distacco di collegamenti adesivi, eliminazione di vegetazione infestante e riscaldamento di guaine termoresistenti.

L'elettrooutensile è concepito per un utilizzo controllato, con conduzione manuale.

### Componenti illustrati

La numerazione dei componenti illustrati si riferisce all'illustrazione dell'elettrooutensile che si trova sulla pagina con la rappresentazione grafica.

- (1) Superficie di appoggio
- (2) Interruttore di avvio/arresto e livelli di potenza
- (3) Ugello
- (4) Protezione termica, rimovibile (**UniversalHeat 600**)
- (5) Bocchetta piatta<sup>a)</sup>
- (6) Bocchetta protettiva per vetro<sup>a)</sup>
- (7) Bocchetta ad angolo<sup>a)</sup>
- (8) Bocchetta riflettente<sup>a)</sup>
- (9) Bocchetta di riduzione<sup>a)</sup>
- (10) Guaina termorestringente<sup>a)</sup>

a) L'accessorio illustrato oppure descritto non è compreso nel volume di fornitura standard. L'accessorio completo è contenuto nel nostro programma accessori.

## Dati tecnici

Termosoffiatore		EasyHeat 500	UniversalHeat 600
Codice prodotto		<b>3 603 BA6 0..</b>	<b>3 603 BA6 1..</b>
Potenza assorbita nominale	W	1600	1800
Portata d'aria	l/min	240/450	200 <sup>A)</sup> /350 <sup>A)</sup> /500 <sup>A)</sup>
Temperatura all'uscita ugello <sup>B)</sup>	°C	300/500	50 <sup>A)</sup> /300 <sup>A)</sup> /600 <sup>A)</sup>
Precisione di misurazione temperatura		±10 %	±10 %
Peso secondo EPTA-Procedure 01:2014	kg	0,47	0,53
Classe di protezione		□/II	□/II

A) La portata d'aria aumenta all'aumentare della temperatura, da 50 °C a 300 °C/600 °C. La ventola ruota alla stessa velocità a tutti i livelli di potenza.

B) a 20 °C di temperatura ambiente, circa

I dati sono validi per una tensione nominale [U] di 230 V. In caso di tensioni differenti e di versioni per Paesi specifici, tali dati potranno variare.

## Informazioni su rumorosità e vibrazioni

Il livello di pressione acustica ponderato A dell'elettrotensile è tipicamente inferiore a **70 dB(A)**.

Valori di oscillazione totali  $a_{th}$  (somma vettoriale delle tre direzioni) e grado d'incertezza K:  $a_{th} \leq 2,5 \text{ m/s}^2$ , K=1,5  $\text{m/s}^2$ .

## Utilizzo

### Messa in funzione

- **Attenersi alla tensione di rete** La tensione riportata sulla targhetta di identificazione dell'elettrotensile deve corrispondere alla tensione della rete elettrica di alimentazione.

### Sviluppo di fumi alla prima messa in funzione

Le superfici metalliche sono protette di serie da un apposito rivestimento anticorrosione. Tale strato protettivo evapora alla prima messa in funzione.

### Accensione

Spingere l'interruttore di avvio/arresto **(2)** verso l'alto.

### Spegnimento

Spingere l'interruttore di avvio/arresto **(2)** verso il basso in posizione **0**.

- **UniversalHeat 600: Dopo un impiego prolungato ad alta temperatura, prima di spegnerlo, lasciare brevemente funzionare l'elettrotensile al livello di potenza 50 °C, in modo da farlo raffreddare.**

### Selezione del livello di potenza

L'interruttore di avvio/arresto **(2)** consente di scegliere fra vari livelli di potenza:

EasyHeat 500			UniversalHeat 600		
Livello	°C	l/min	Livello	°C	l/min
	-	-		50	200
	300	240		300	350
	500	450		600	500

### UniversalHeat 600:

- **Commutando da 50 °C a 300 °C/600 °C, il numero di giri della ventola resterà invariato e, quindi, anche il relativo rumore di funzionamento.**

Il livello di potenza 50 °C è indicato per raffreddare un pezzo in lavorazione riscaldato, oppure per asciugare colori. Tale livello è indicato anche per far raffreddare l'elettrotensile prima di riporlo, oppure prima di sostituire gli ugelli.

### Indicazioni operative

- **Prima di qualunque intervento sull'elettrotensile estrarre la spina di rete dalla presa.**

**Avvertenza:** non avvicinare troppo la bocchetta **(3)** al pezzo in lavorazione. L'invaso d'aria può provocare un surriscaldamento dell'elettrotensile.

### Smontaggio del dispositivo di protezione termica (UniversalHeat 600)

In caso di lavori in luoghi particolarmente angusti, è possibile rimuovere la protezione termica **(4)** facendole compiere una rotazione.

- **Prudenza con la bocchetta calda!** In caso di lavori senza dispositivo di protezione termica vi è un maggiore pericolo di bruciature.

Per rimuovere e/o applicare la protezione termica **(4)** spegnere l'elettrotensile e lasciarlo raffreddare.

Per un raffreddamento più veloce è possibile far funzionare brevemente l'elettrotensile alla temperatura più bassa regolabile.



Per rimuovere la protezione termica **(4)**, ruotarla verso il simbolo del lucchetto aperto.



Per applicare la protezione termica **(4)**, sistemarla in posizione e ruotarla verso il simbolo del lucchetto chiuso.

### Arresto dell'elettrotensile

Arrestare l'elettrotensile sulle superfici di appoggio **(1)**, per lasciarlo raffreddare e poter lavorare con entrambe le mani.

- **Lavorare con l'elettrotensile spento richiede particolare prudenza!** Vi è il pericolo di ustionarsi alla bocchetta surriscaldata oppure al flusso d'aria caldo.

Posizionare l'elettrotroutensile su di una superficie piana e stabile. Accertarsi che non si possa ribaltare. Bloccare il cavo al di fuori del proprio raggio d'azione, in modo che l'elettrotroutensile non si possa rovesciare né buttare giù.

Spegnere l'elettrotroutensile ed estrarre il connettore di rete in caso di inutilizzo prolungato.

### Esempi di utilizzo (vedere figg A-F)

Le figure relative agli esempi di lavoro sono riportate nelle pagine con la rappresentazione grafica.

La distanza tra bocchetta e pezzo in lavorazione varia in base al materiale da lavorare (metallo, plastica, ecc.) ed al tipo di lavorazione prevista.

Sarà possibile stabilire la temperatura ottimale per l'applicazione del caso mediante una prova pratica.

Innanzitutto, eseguire sempre una prova per verificare portata d'aria e temperatura. Iniziare da una distanza elevata e da un livello di potenza ridotto, dopodiché adattare distanza e livello di potenza secondo necessità.

Se non si è certi di quale materiale si stia lavorando, o se non si conoscono gli effetti dell'aria calda sul materiale stesso, verificare dapprima l'effetto su di un punto non visibile.

In tutti gli esempi di lavoro è possibile lavorare senza accessori, tranne nel caso della «rimozione di vernice da telai di finestre». L'impiego delle parti accessorie proposte semplificherebbe comunque il lavoro ed aumenterebbe considerevolmente la qualità dei risultati.

► **Prudenza durante la sostituzione della bocchetta! Non toccare la bocchetta calda. Lasciare raffreddare l'elettrotroutensile ed indossare appositi guanti di protezione durante la sostituzione.** È possibile ustionarsi toccando la bocchetta bollente.

Per un raffreddamento più veloce è possibile far funzionare brevemente l'elettrotroutensile alla temperatura più bassa regolabile.

### Asportazione della vernice/scioglimento della colla (vedere figura A)

Applicare la bocchetta piatta (5) (accessorio). Ammorbidire brevemente la vernice con aria calda, quindi rimuoverla sollevandola con una spatola pulita. Evitare di riscaldare la superficie a lungo: in caso contrario, sussiste il rischio di lasciare bruciature sulla vernice e rimuoverla risulterebbe più difficile.

Numerose colle si ammorbidiscono con il calore. A colla riscaldata, sarà possibile separare giunzioni, oppure rimuovere la colla in eccesso.

### Rimozione di vernice da telai di finestre (vedere figura B)

► **Utilizzare assolutamente la bocchetta protettiva per vetro (6) (accessorio).** Vi è il concreto pericolo di provocare la rottura del vetro.

Su superfici profilate è possibile rimuovere la vernice utilizzando una spatola adatta e spazzolando con una spazzola metallica morbida.

### Scongellamento di tubazioni dell'acqua (vedere figura C)

► **Prima del riscaldamento, verificare che si tratti effettivamente di una tubazione dell'acqua.** Spesso non è possibile distinguere esternamente le condutture d'acqua dalle tubazioni del gas. Evitare assolutamente di riscaldare tubazioni del gas.

Applicare la bocchetta ad angolo (7) (accessorio). Riscaldare i punti congelati procedendo preferibilmente dallo scarico in direzione dell'alimentazione.

Al fine di evitare danni, riscaldare i tubi in materiale sintetico come pure i raccordi tra i pezzi di tubo procedendo con la dovuta attenzione.

### Deformazione di tubi in plastica (vedere figura D)

Applicare la bocchetta riflettente (8) (accessorio). Riempire i tubi in plastica con sabbia e chiuderli su entrambi i lati, per evitare che si pieghino. Riscaldare quindi il tubo con cautela ed uniformemente, muovendo lateralmente l'utensile in direzione alternata.

### Eliminazione delle erbe infestanti (vedere figura E)

Applicare la bocchetta di riduzione (9) (accessorio). Selezionare il massimo livello di potenza. Dirigere il getto di calore sulle erbe infestanti: in tale modo, verranno eliminate nell'arco di alcuni giorni. Le erbe infestanti non dovranno bruciare completamente.

### Contrazione (vedere figura F)

Applicare la bocchetta riflettente (8) (accessorio). Selezionare il diametro della guaina termorestringente (10) (accessorio) adatta al pezzo in lavorazione. Riscaldare uniformemente la guaina termorestringente fino a farla aderire saldamente al pezzo in lavorazione.

## Manutenzione ed assistenza

### Manutenzione e pulizia

- **Prima di qualunque intervento sull'elettrotroutensile estrarre la spina di rete dalla presa.**
- **Per poter garantire buone e sicure operazioni di lavoro, tenere sempre pulite l'elettrotroutensile e le fessure di ventilazione.**

Se fosse necessaria una sostituzione della linea di collegamento, questa dovrà essere eseguita da **Bosch** oppure da un centro assistenza clienti autorizzato per elettrotroutensili **Bosch**, al fine di evitare pericoli per la sicurezza.

### Servizio di assistenza e consulenza tecnica

Il servizio di assistenza risponde alle Vostre domande relative alla riparazione e alla manutenzione del Vostro prodotto nonché concernenti i pezzi di ricambio. Disegni in vista esplosa e informazioni relative ai pezzi di ricambio sono consultabili anche sul sito [www.bosch-pt.com](http://www.bosch-pt.com)

Il team di consulenza tecnica Bosch sarà lieto di rispondere alle Vostre domande in merito ai nostri prodotti e accessori. In caso di richieste o di ordinazione di pezzi di ricambio, comunicare sempre il codice prodotto a 10 cifre riportato sulla targhetta di fabbricazione dell'elettrotroutensile.

**Italia**

Tel.: (02) 3696 2314

E-Mail: pt.hotlinebosch@it.bosch.com

**Per ulteriori indirizzi del servizio assistenza consultare:**

www.bosch-pt.com/serviceaddresses

**Smaltimento**

Avviare ad un riciclaggio rispettoso dell'ambiente gli imballaggi, gli elettrodomestici e gli accessori dismessi.



Non gettare elettrodomestici dismessi tra i rifiuti domestici!

**Solo per i Paesi della CE:**

Conformemente alla Direttiva Europea 2012/19/UE sui rifiuti di apparecchiature elettriche ed elettroniche (RAEE) ed all'attuazione del recepimento nel diritto nazionale, gli elettrodomestici diventati inservibili devono essere raccolti separatamente ed essere smaltiti/riciclati nel rispetto dell'ambiente.

In caso di smaltimento improprio, le apparecchiature elettriche ed elettroniche potrebbero avere effetti nocivi sull'ambiente e sulla salute umana a causa della possibile presenza di sostanze nocive.

**Nederlands****Veiligheidsaanwijzingen**

Lees alle veiligheidsaanwijzingen en instructies. Het niet naleven van de veiligheidsaanwijzingen en instructies kan elektrische schokken, brand en/of zware verwondingen veroorzaken.

**Bewaar alle veiligheidsaanwijzingen en instructies voor toekomstig gebruik.**

► **Dit heteluchtpistool is niet bestemd voor gebruik door kinderen en personen met beperkte lichamelijke, zintuiglijke of geestelijke capaciteiten of gebrek aan ervaring en kennis. Dit heteluchtpistool kan door kinderen vanaf 8 jaar evenals door personen met beperkte lichamelijke, zintuiglijke of geestelijke capaciteiten of gebrek aan ervaring en kennis ge-**

**bruikt worden, mits zij onder toezicht staan van een persoon die voor hun veiligheid verantwoordelijk is, of door deze in het veilige gebruik van het heteluchtpistool geïnstrueerd werden en zij de hiermee verbonden gevaren begrijpen.** Anders bestaat er gevaar voor foute bediening en verwondingen.

- **Houd toezicht op kinderen bij gebruik, reiniging en onderhoud.** Op deze manier wordt gewaarborgd dat kinderen niet met het heteluchtpistool spelen.
- **Ga zorgvuldig met het heteluchtpistool op.** Het heteluchtpistool produceert een sterke hitte die tot een verhoogd brand- en explosiegevaar leidt.
- **Ga heel voorzichtig te werk, wanneer u in de buurt van brandbare materialen werkt.** De hete luchtstroom of het hete mondstuk kan stof of gassen ontsteken.
- **Werk met het heteluchtpistool niet in een omgeving waar ontploffingsgevaar heerst.**
- **Richt de hete luchtstroom niet gedurende langere tijd op een en dezelfde plek.** Bij de bewerking van bijvoorbeeld kunststoffen, verf, lak of soortgelijke materialen kunnen licht ontvlambare gassen ontstaan.
- **Denk eraan dat warmte naar verborgen brandbare materialen kan worden geleid en deze kan ontsteken.**
- **Leg het heteluchtpistool na gebruik veilig neer en laat het helemaal op de hiervoor bestemde vlakken afkoelen, voordat u het wegpakt.** Het hete mondstuk kan schade aanrichten.
- **Laat het ingeschakelde heteluchtpistool niet zonder toezicht.**
- **Bewaar heteluchtpistolen die niet gebruikt worden, buiten het bereik van kinderen.** Laat het heteluchtpistool niet gebruiken door personen die er niet vertrouwd mee zijn of deze instructies niet hebben gelezen. Heteluchtpistolen zijn gevaarlijk, wanneer deze door onervaren personen worden gebruikt.
- **Houd het heteluchtpistool uit de buurt van regen of natheid.** Het binnendringen van water in een heteluchtpistool verhoogt het risico van een elektrische schok.

- ▶ **Gebruik het snoer niet voor een verkeerd doel, om het heteluchtpistool te dragen, op te hangen of om de stekker uit het stopcontact te trekken.** Houd de kabel uit de buurt van hitte of olie. Beschadigde of in de war geraakte snoeren vergroten het risico van een elektrische schok.
- ▶ **Draag altijd een veiligheidsbril.** Een veiligheidsbril vermindert het risico van verwondingen.
- ▶ **Trek de stekker uit het stopcontact, voordat u instellingen bij het toestel verricht, accessoires wisselt of het heteluchtpistool weglegt.** Deze voorzorgsmaatregel voorkomt onbedoeld starten van het heteluchtpistool.
- ▶ **Controleer vóór elk gebruik heteluchtpistool, snoer en stekker.** Gebruik het heteluchtpistool niet, als u beschadigingen vaststelt. Open het heteluchtpistool niet zelf en laat het uitsluitend repareren door gekwalificeerd geschoold personeel en alleen met originele vervangingsonderdelen. Beschadigde heteluchtpistolen, snoeren en stekkers vergroten het risico van een elektrische schok.



**Ventileer uw werkplek goed.** Gassen en dampen die bij het werken ontstaan, zijn vaak schadelijk voor de gezondheid.

- ▶ **Draag werkhandschoenen en raak het hete mondstuk niet aan.** Er bestaat gevaar voor verbranding.
- ▶ **Richt de hete luchtstroom niet op personen of dieren.**
- ▶ **Gebruik het heteluchtpistool niet als haardroger.** De uittrekkende luchtstroom is aanzienlijk heter dan bij een haardroger.
- ▶ **Let erop dat er geen vreemde voorwerpen in het heteluchtpistool komen.**
- ▶ **De afstand van het mondstuk tot het werkstuk richt zich naar het te bewerken materiaal (metaal, kunststof enz.) en soort geplande bewerking.** Voer altijd eerst een test m.b.t. luchtvolume en temperatuur uit.
- ▶ **Wanneer het gebruik van het heteluchtpistool in een vochtige omgeving onvermijdelijk is, dient u een aardlekschakelaar te gebruiken.** Het gebruik van een aard-

lekschakelaar vermindert het risico van een elektrische schok.

- ▶ **Gebruik het heteluchtpistool niet met een beschadigd snoer. Raak het beschadigde snoer niet aan en trek de stekker uit het stopcontact, wanneer het snoer tijdens het werken beschadigd wordt.** Beschadigde snoeren vergroten het risico van een elektrische schok.

## Beschrijving van product en werking

Neem goed nota van de afbeeldingen in het voorste deel van de gebruiksaanwijzing.

### Beoogd gebruik

Het elektrische gereedschap is bestemd voor het verwijderen van verflagen, ontdooien van waterleidingen, vervormen van kunststof, losmaken van lijmverbindingen, vernietigen van onkruid en voor het verwarmen van krimpousen.

Het elektrische gereedschap is bestemd voor gebruik met de hand en onder toezicht.

### Afgebeelde componenten

De componenten zijn genummerd zoals op de afbeelding van het elektrische gereedschap op de pagina met afbeeldingen.

- (1) Steunvlak
  - (2) Aan/uit-schakelaar en vermogensstanden
  - (3) Mondstuk
  - (4) Warmtebescherming, afneembaar (UniversalHeat 600)
  - (5) Plat mondstuk<sup>a)</sup>
  - (6) Sponningmondstuk<sup>a)</sup>
  - (7) Haaks mondstuk<sup>a)</sup>
  - (8) Reflectormondstuk<sup>a)</sup>
  - (9) Reduceermondstuk<sup>a)</sup>
  - (10) Krimpous<sup>a)</sup>
- a) **Niet elk afgebeeld en beschreven accessoire is standaard bij de levering inbegrepen. Alle accessoires zijn te vinden in ons accessoireprogramma.**

## Technische gegevens

Heteluchtpistool		EasyHeat 500	UniversalHeat 600
Productnummer		3 603 BA6 0..	3 603 BA6 1..
Nominaal opgenomen vermogen	W	1600	1800
Luchtvolume	l/min	240/450	200 <sup>A)</sup> /350 <sup>A)</sup> /500 <sup>A)</sup>
Temperatuur bij uitgang mondstuk <sup>B)</sup>	°C	300/500	50 <sup>A)</sup> /300 <sup>A)</sup> /600 <sup>A)</sup>
Temperatuur-meetnauwkeurigheid		±10 %	±10 %
Gewicht volgens EPTA-Procedure 01:2014	kg	0,47	0,53
Veiligheidsklasse		□/II	□/II

A) Het luchtvolume stijgt door de verhoging van de temperatuur van 50 °C naar 300 °C/600 °C. De ventilator draait in alle vermogensstanden even snel.

B) bij een omgevingstemperatuur van 20 °C, ca.

De gegevens gelden voor een nominale spanning [U] van 230 V. Bij afwijkende spanningen en in landspecifieke uitvoeringen kunnen deze gegevens variëren.

## Informatie over geluid en trillingen

Het A-gewogen geluidsdrukniveau van het elektrische gereedschap bedraagt typisch minder dan **70 dB(A)**.

Totale trillingswaarden  $a_h$  (vectorsom van drie richtingen) en onzekerheid K:  $a_h \leq 2,5 \text{ m/s}^2$ ,  $K = 1,5 \text{ m/s}^2$ .

## Gebruik

### Ingebruikname

- **Let op de netspanning!** De spanning van de stroombron moet overeenkomen met de gegevens op het typeplaatje van het elektrische gereedschap.

### Rookontwikkeling bij de eerste ingebruikname

Af fabriek zijn de metalen oppervlakken voorzien van een corrosiewerende laag. Deze beschermlaag verdampt bij de eerste ingebruikname.

### Inschakelen

Schuif de aan/uit-schakelaar **(2)** omhoog.





### Uitschakelen

Schuif de aan/uit-schakelaar **(2)** omlaag in stand **0**.

- **UniversalHeat 600: Laat het elektrische gereedschap na langere tijd werken met een hoge temperatuur vóór het uitschakelen voor afkoeling korte tijd in vermogensstand 50 °C lopen.**

### Vermogensstand kiezen

Met de aan/uit-schakelaar **(2)** kunt u kiezen uit verschillende vermogensstanden:

EasyHeat 500			UniversalHeat 600		
Stand	°C	l/min	Stand	°C	l/min
	–	–		50	200
	300	240		300	350
	500	450		600	500

### UniversalHeat 600:

- **Bij het omschakelen van 50 °C naar 300 °C/600 °C verandert het toerental  en zodoende het werkge-luid van de ventilator niet.**

De vermogensstand 50 °C is geschikt voor het afkoelen van een verhit werkstuk of het drogen van verf. Deze is eveneens geschikt om het elektrische gereedschap vóór het wegzetten of wisselen van de opzetmondstukken af te koelen.

### Aanwijzingen voor werkzaamheden

- **Trek vóór werkzaamheden aan het elektrische gereedschap altijd de stekker uit het stopcontact.**

**Aanwijzing:** Breng het mondstuk **(3)** niet te dicht bij het te bewerken werkstuk. De ophoping van warme lucht kan tot oververhitting van het elektrische gereedschap leiden.

### Warmtebescherming verwijderen (UniversalHeat 600)

Voor werken op zeer krappe plekken kunt u de warmtebescherming **(4)** door te draaien verwijderen.

- **Voorzichtig met het hete mondstuk!** Bij werkzaamheden zonder warmtebescherming bestaat een verhoogd verbrandingsgevaar.

Voor het verwijderen of aanbrengen van de warmtebescherming **(4)** schakelt u het elektrische gereedschap uit en laat het afkoelen.

Als u het elektrische gereedschap sneller wilt laten afkoelen, kunt u het ook kort met de laagst instelbare temperatuur laten lopen.



Draai voor het verwijderen de warmtebescherming **(4)** in de richting van het geopende slotje.



Voor het aanbrengen zet u de warmtebescherming **(4)** erop en draait u deze in de richting van het gesloten slotje.

### Elektrisch gereedschap neerzetten

Zet het elektrische gereedschap op de steunvlakken **(1)** neer om het te laten afkoelen of om beide handen voor het werken vrij te hebben.

- **Werk zeer voorzichtig met het neergezette elektrische gereedschap!** U kunt zich aan het hete mondstuk of aan de hete luchtstroom verbranden.

Plaats het elektrische gereedschap op een vlakke, stabiele ondergrond. Zorg ervoor dat het niet kan omvallen. Zet de kabel buiten uw werkbereik vast, zodat deze het elektrische gereedschap niet kan omgooien of omlaag trekken.

Schakel het elektrische gereedschap uit, wanneer dit langere tijd niet wordt gebruikt, en trek de stekker uit het stopcontact.

### Gebruiksvoorbeelden (zie afbeeldingen A–F)

De afbeeldingen van de gebruiksvoorbeelden vindt u op de pagina's met afbeeldingen.

De afstand van het mondstuk tot het werkstuk richt zich naar het te bewerken materiaal (metaal, kunststof enz.) en soort geplande bewerking.

De optimale temperatuur voor de desbetreffende toepassing kan door praktische proeven worden bepaald.

Voer altijd eerst een test m.b.t. luchtvolume en temperatuur uit. Begin met een grotere afstand en een lage vermogensstand. Pas afstand en vermogensstand vervolgens naar behoefte aan.

Wanneer u er niet zeker van bent welk materiaal u bewerkt of hoe de werking van de hete lucht op het materiaal is, test dan de werking op een onzichtbare plek.

U kunt bij alle gebruiksvoorbeelden behalve „Lak van raamkozijnen verwijderen“ zonder accessoire werken. Het gebruik van het voorgestelde accessoire vereenvoudigt echter de werkzaamheden en verhoogt de kwaliteit van het resultaat in belangrijke mate.

- **Voorzichtig bij het wisselen van het mondstuk! Raak het hete mondstuk niet aan. Laat het elektrische gereedschap afkoelen en draag werkhandschoenen bij het wisselen.** U kunt zich aan het hete mondstuk verbranden.

Als u het elektrische gereedschap sneller wilt laten afkoelen, kunt u het ook kort met de laagst instelbare temperatuur laten lopen.

#### Lak verwijderen en lijm losmaken (zie afbeelding A)

Zet het platte mondstuk (5) (accessoire) erop. Maak de lak even zacht met hete lucht en verwijder deze met een schoon plamuurmes. Lange inwerking van hitte verbrandt de lak en maakt het verwijderen lastiger.

Veel plakmiddelen worden door warmte zacht. Bij verwarmde lijm kunt u verbindingen losmaken of overtollige lijm verwijderen.

#### Lak van raamkozijnen verwijderen (zie afbeelding B)

► **Gebruik absoluut het sponningmondstuk (6) (accessoire).** Er bestaat gevaar voor glasbreuk.

Van geribbelde vlakken kunt u de lak met een geschikt plamuurmes verwijderen en vervolgens met een zachte draadborstel wegborstelen.

#### Waterleidingen ontdoeien (zie afbeelding C)

► **Controleer vóór het verwarmen of het daadwerkelijk om een waterleiding gaat.** Waterleidingen zijn vaak aan hun uiterlijk niet van gasleidingen te onderscheiden. Gasleidingen mogen in geen geval worden verwarmd.

Zet het haakse mondstuk (7) (accessoire) erop. Verwarm bevoren plekken bij voorkeur van de afvoer naar de toevoer toe.

Verwarm kunststof buizen en verbindingen tussen buisstukken bijzonder voorzichtig om beschadigingen te voorkomen.

#### Kunststof buizen vervormen (zie afbeelding D)

Zet het reflectormondstuk (8) (accessoire) erop. Vul kunststof buizen met zand en sluit deze aan beide kanten af om knikken van de buis te verhinderen. Verwarm de buis voorzichtig en gelijkmatig door zijwaarts heen-en-weer te bewegen.

#### Onkruid verdelgen (zie afbeelding E)

Zet het reduceermondstuk (9) (accessoire) erop. Kies de hoogste vermogensstand. Richt de hittestraal op het onkruid. Daardoor sterft het onkruid in de volgende dagen af. Het onkruid hoeft niet helemaal te verbranden.

#### Krimpen (zie afbeelding F)

Zet het reflectormondstuk (8) (accessoire) erop. Kies de diameter van de krimpous (10) (accessoire) passend bij het werkstuk. Verwarm de krimpous gelijkmatig tot deze strak tegen het werkstuk ligt.

## Onderhoud en service

### Onderhoud en reiniging

- **Trek vóór werkzaamheden aan het elektrische gereedschap altijd de stekker uit het stopcontact.**
- **Houd het elektrische gereedschap en de ventilatieopeningen altijd schoon om goed en veilig te werken.**

Wanneer een vervanging van de aansluitkabel noodzakelijk is, dan moet dit door **Bosch** of een geautoriseerde klanten-

service voor elektrische gereedschappen van **Bosch** worden uitgevoerd om veiligheidsrisico's te vermijden.

### Klantenservice en gebruikadvies

Onze klantenservice beantwoordt uw vragen over reparatie en onderhoud van uw product en over vervangingsonderdelen. Explosietekeningen en informatie over vervangingsonderdelen vindt u ook op: **www.bosch-pt.com**

Het Bosch-gebruiksadviesteam helpt u graag bij vragen over onze producten en accessoires.

Vermeld bij vragen en bestellingen van vervangingsonderdelen altijd het uit tien cijfers bestaande productnummer volgens het typeplaatje van het product.

#### Nederland

Tel.: (076) 579 54 54

Fax: (076) 579 54 94

E-mail: gereedschappen@nl.bosch.com

#### Meer serviceadressen vindt u onder:

[www.bosch-pt.com/serviceaddresses](http://www.bosch-pt.com/serviceaddresses)

### Afvalverwijdering

Elektrische gereedschappen, accessoires en verpakkingen moeten op een voor het milieu verantwoorde wijze worden gerecycled.



Gooi elektrische gereedschappen niet bij het huisvuil!

#### Alleen voor landen van de EU:

Volgens de Europese richtlijn 2012/19/EU betreffende elektrische en elektronische oude apparaten en de omzetting van de richtlijn in nationaal recht moeten niet meer bruikbare elektrische gereedschappen apart worden ingezameld en op een voor het milieu verantwoorde wijze worden hergebruikt.

Bij een verkeerde afvoer kunnen afgedankte elektrische en elektronische apparaten vanwege de mogelijke aanwezigheid van gevaarlijke stoffen schadelijke uitwerkingen op het milieu en de gezondheid van mensen hebben.

## Dansk

### Sikkerhedsinstrukser



**Læs alle sikkerhedsinstrukser og anvisninger.** Overholdes sikkerhedsinstrukserne og anvisningerne ikke, er der risiko for elektrisk stød, brand og/eller alvorlige kvæstelser.

**Opbevar alle advarselshenvisninger og instrukser til senere brug.**



- ▶ **Denne varmluftspistol er ikke beregnet til at blive brugt af børn eller personer med begrænsede fysiske, sensoriske eller mentale evner eller manglende erfaring og viden. Denne varmluftspistol må kun bruges af børn fra 8 år samt af personer med begrænsede fysiske, sensoriske eller mentale tilstand eller manglende erfaring og kendskab, hvis det sker under opsyn, eller de modtager anvisninger på sikker omgang med varmluftspistolen og således forstår de farer, der er forbundet hermed.** I modsat fald er der risiko for fejlbetjening og personskader.
- ▶ **Hold børn under opsyn ved brug, rengøring og vedligeholdelse.** Der ved sikres det, at børn ikke bruger varmluftspistolen som legetøj.
- ▶ **Håndter varmluftspistolen med omhu.** Varmluftspistolen udvikler en kraftig varme, der medfører øget brand- og eksplosionsfare.
- ▶ **Vær især forsigtig, når du arbejder i nærheden af brændbare materialer.** Den varme luftstrøm og den varme dyse kan antænde støv eller gasser.
- ▶ **Arbejd ikke med varmluftspistolen i eksplosionsfarlige omgivelser.**
- ▶ **Ret ikke den varme luftstrøm mod samme sted i længere tid.** Letantændelige gasser kan f.eks. dannes ved bearbejdning af plast, maling, lak eller lignende materialer.
- ▶ **Vær opmærksom på, at varme kan blive ledt hen til skjulte brændbare materialer og antænde dem.**
- ▶ **Læg varmluftspistolen sikkert efter brug, og lad den køle helt af på fralægningsfladerne, før du pakker den væk.** Den varme dyse kan forårsage skader.
- ▶ **Efterlad ikke den tændte varmluftspistol uden opsyn.**
- ▶ **Opbevar ubenyttede varmluftspistoler utilgængeligt for børn. Lad aldrig personer, der ikke er fortrolige med varmluftspistolen eller ikke har læst disse an-**

**visninger, benytte værktøjet/redskabet.** Varmluftspistoler er farlige, hvis de benyttes af ukyndige personer.

- ▶ **Beskyt varmluftspistolen mod regn eller fugt.** Hvis der trænger vand ind i varmluftspistolen, er der risiko for stød.
- ▶ **Brug ikke ledningen til formål, den ikke er beregnet til (f. eks. må man aldrig bære radioen i ledningen, hænge varmluftspistolen op i ledningen eller rykke i ledningen for at trække stikket ud af kontakten).** Udsæt ikke ledningen for kraftig varme eller olie. Beskadede eller indviklede kabler øger risikoen for elektrisk stød.
- ▶ **Brug altid beskyttelsesbriller.** Beskyttelsesbriller nedsætter risikoen for personskader.
- ▶ **Tag stikket ud af stikkontakten, før du foretager indstillinger, skifter tilbehørsdele eller lægger varmluftspistolen fra dig.** Denne sikkerhedsforanstaltning forhindrer utilsigtet start af varmluftspistolen.
- ▶ **Kontrollér altid varmluftspistol, ledning og stik før anvendelse. Brug ikke varmluftspistolen, hvis den er beskadiget. Åbn aldrig varmluftspistolen selv, og sørg for, at reparationer kun udføres af kvalificerede fagfolk, og at der kun benyttes originale reservedele.** Beskadede varmluftspistoler, ledninger og stik øger risikoen for elektrisk stød.



**Sørg for god ventilation på din arbejdsplads.** Gasser og dampe, der dannes under arbejdet, er ofte sundhedsskadelige.

- ▶ **Brug beskyttelseshandsker, og rør ikke ved den varme dyse.** Der er fare for forbrændinger.
- ▶ **Ret ikke den varme luftstrøm mod personer eller dyr.**
- ▶ **Brug ikke varmluftspistolen som hårtørrer.** Den udsendte luftstrøm er væsentligt varmere end ved en hårtørrer.
- ▶ **Sørg for, at der ikke kommer fremmedlegemer ind i varmluftspistolen.**
- ▶ **Afstanden fra dysen til emnet afhænger af det materialet, der skal forarbejdes (metal, plast etc.), og af forarbejdningsmetoden.** Udfør altid en test af luftmængde og temperatur.
- ▶ **Hvis det ikke kan undgås at bruge varmluftspistolen i fugtige omgivelser, skal der bruges et HFI-relæ.** Brug af et HFI-relæ reducerer risikoen for at få elektrisk stød.
- ▶ **Varmluftspistolen må ikke benyttes, hvis ledningen er beskadiget. Berør ikke den beskadigede ledning, og træk netstikket ud, hvis ledningen beskadiges under arbejdet.** Beskadede ledninger øger risikoen for elektrisk stød.

## Produkt- og ydelsesbeskrivelse

Vær opmærksom på alle illustrationer i den forreste del af betjeningsvejledningen.

## Beregnet anvendelse

Elværktøjet er beregnet til at fjerne maling, optø vandedninger, forme plast, opløse limforbindelser, bekæmpe ukrudt og opvarme krympeslanger.

Elværktøjet er beregnet til at blive ført med hånden under opsyn.

## Illustrerede komponenter

Nummereringen af de illustrerede komponenter refererer til illustrationen af el-værktøjet på illustrationssiden.

- (1) Fralægningsflade
- (2) Tænd/sluk-knap og effektrin

(3) Dyse

(4) Varmebeskyttelse, aftagelig (**UniversalHeat 600**)

(5) Fladdyse <sup>a)</sup>

(6) Glasbeskyttelsesdyse <sup>a)</sup>

(7) Vinkeldyse <sup>a)</sup>

(8) Reflektordyse <sup>a)</sup>

(9) Reduktionsdyse <sup>a)</sup>

(10) Krympeslange <sup>a)</sup>

a) **Tilbehør, som er illustreret og beskrevet i betjeningsvejledningen, er ikke indeholdt i leveringen. Det fuldstændige tilbehør findes i vores tilbehørsprogram.**

## Tekniske data

Varmluftpistoler		EasyHeat 500	UniversalHeat 600
Varenummer		<b>3 603 BA6 0..</b>	<b>3 603 BA6 1..</b>
Nominel optagen effekt	W	1600	1800
Luftmængde	l/min	240/450	200 <sup>A)</sup> /350 <sup>A)</sup> /500 <sup>A)</sup>
Temperatur ved dyseudgangen <sup>B)</sup>	°C	300/500	50 <sup>A)</sup> /300 <sup>A)</sup> /600 <sup>A)</sup>
Temperatur-målenøjagtighed		±10 %	±10 %
Vægt svarer til EPTA-Procedure 01:2014	kg	0,47	0,53
Beskyttelsesklasse		□/II	□/II

A) Luftmængden forøges ved temperaturstigningen fra 50 °C til 300 °C/600 °C. Blæseren roterer lige hurtigt på alle effektrin.

B) ved 20 °C omgivelsestemperatur, ca.

Angivelserne gælder for en nominal spænding [U] på 230 V. Ved afvigende spændinger og i landespecifikke udførelser kan disse angivelser variere.

## Støj-/vibrationsinformation

El-værktøjets A-vægtede lydtryksniveau er typisk mindre end **70 dB(A)**.

Vibrationer samlet værdi  $a_h$  (vektorsum af tre retninger) og usikkerhed K:  $a_h \leq 2,5 \text{ m/s}^2$ ,  $K = 1,5 \text{ m/s}^2$ .

## Brug

### Ibrugtagning

- **Kontroller netspændingen!** Strømkildens spænding skal stemme overens med angivelserne på el-værktøjets typeskilt.

### Røgdudvikling ved den første ibrugtagning

Fra fabrikken er metaloverfladerne beskyttet mod korrosion med en belægning. Dette beskyttelseslag fordamper ved den første ibrugtagning.

### Start

Skub tænd/sluk-knappen **(2)** opad.







### Sluk

Skub tænd/sluk-knappen **(2)** nedad i stilling **0**.

- **UniversalHeat 600: Lad el-værktøjet køle af efter længerevarende arbejde med høj temperatur ved at køre kort tid på effektrin 50 °C.**

### Valg af effektrin

Med tænd/sluk-knappen **(2)** kan du vælge mellem forskellige effektrin:

EasyHeat 500			UniversalHeat 600		
Trin	°C	l/min	Trin	°C	l/min
	-	-		50	200
	300	240		300	350
	500	450		600	500

### UniversalHeat 600:

- **Ved omskiftning fra 50 °C til 300 °C/600 °C ændres omdrejningstallet  og dermed blæserens driftsstøj ikke.**

Effektrinnet 50 °C er egnet til afkøling af et opvarmet emne eller til tørring af maling. Det er ligeledes egnet til at afkøle el-værktøjet, før man stiller det til side eller skifter forsatsdysen.

### Arbejdsvejledning

- **Træk stikket ud af stikkontakten, før der udføres arbejde på el-værktøjet.**

**Bemærk:** Bevæg ikke dysen **(3)** for tæt på emnet, der skal bearbejdes. Den opstående luftophobning kan føre til overophedning af el-værktøjet.

### Aftagning af varmebeskyttelse (UniversalHeat 600)

For at kunne arbejde på meget trange steder kan du afmontere varmebeskyttelsen (4) ved at dreje.

► **Forsigtig ved den varme dyse!** Ved arbejde uden varmebeskyttelse er der øget fare for forbrændinger.

Ved aftagning/påsætning af varmebeskyttelsen (4) skal du slukke el-værktøjet og lade det køle af.

For hurtigere afkøling kan du også lade el-værktøjet køre i kort tid med den laveste indstillelige temperatur.



Drej varmebeskyttelsen (4) i retning af den åbne lås for at tage den af.



For at anbringe den igen sætter du varmebeskyttelsen (4) på og drejer i retning af lukkede lås.

### Henstilling af el-værktøj

Stil el-værktøjet på fralægningsfladerne (1) for at lade det køle af eller for at have begge hænder fri til at arbejde.

► **Arbejd særlig forsigtigt med det henstillede el-værktøj!** Du kan brænde dig på den varme dyse eller den varme luftstrøm.

Positioner el-værktøjet på en plan, stabil flade. Sørg for, at det ikke kan vælte. Sørg for at sikre kablet uden for arbejdsområdet, så det ikke kan vælte el-værktøjet eller trække det ned.

Sluk for el-værktøjet, og træk netstikket ud, hvis det ikke skal bruges i længere tid.

### Arbejdseksempler (se billeder A-F)

Illustrationerne af arbejdsseksemplerne finder du på grafiksiderne.

Afstanden fra dysen til emnet afhænger af materialet, der skal bearbejdes (metal, plast osv.), og af den planlagte bearbejdningsmetode.

Den optimale temperatur til den pågældende anvendelse kan findes ved at udføre et praktisk forsøg.

Udfør altid en test af luftmængde og temperatur. Start med en større afstand og et lavt effektrin. Tilpas derefter afstanden og effektrinnet efter behov.

Hvis du ikke er sikker på, hvilket materiale du bearbejder, eller hvordan varmluften påvirker materialet, skal du teste virkningen på et skjult sted.

Ved alle andre arbejdsseksempler undtagen "Fjernelse af lak fra vindueskarme" kan du arbejde uden tilbehør. Anvendelsen af de foreslåede tilbehørsdele vil imidlertid forenkle arbejdet og forbedre resultatet væsentligt.

► **Forsigtig ved dyseskift! Rør ikke ved den varme dyse. Lad el-værktøjet køle af, og brug beskyttelsestødder ved dyseskift.** Du kan brænde dig på den varme dyse.

For hurtigere afkøling kan du også lade el-værktøjet køre i kort tid med den laveste indstillelige temperatur.

### Fjernelse af lak/løsnelse af lim (se billede A)

Påsæt fladdysen (5) (tilbehør). Blødgør lakken kortvarigt med varmluft, og tag den af med en ren spatel. Ved lang var-

mepåvirkning brændes lakken, hvorved den bliver vanskelige at fjerne.

Mange klæbemidler blødgøres af varme. Når limen er varm, kan du adskille forbundne dele fra hinanden eller fjerne overskydende lim.

### Fjernelse af lak fra vindueskarme (se billede B)

► **Brug altid en glasbeskyttelsesdyse (6) (tilbehør).** Der er fare for glasbrud.

På profilerede flader kan du løsne lakken med en passende spatel og børste den af med en blød trådbørste.

### Optøning af vandledninger (se billede C)

► **Kontrollér før opvarmning, at der rent faktisk er tale om en vandledning.** Det kan være svært at se forskel på vandledninger og gasledninger. Gasledninger må under ingen omstændigheder opvarmes.

Påsæt vinkeldysen (7) (tilbehør). Opvarm fortrinsvis de fastfrosne steder fra afløb i retning af tilløb.

Opvarm plastrør samt forbindelser mellem rørstykker særlig forsigtigt for at undgå beskadigelse.

### Deformering af plastrør (se billede D)

Påsæt reflektordysen (8) (tilbehør). Fyld plastrørene med sand, og luk dem på begge sider for at forhindre knæk på røret. Opvarm røret jævnt og forsigtigt ved at bevæge det frem og tilbage sideværts.

### Fjernelse af ukrudt (se billede E)

Påsæt reduktionsdysen (9) (tilbehør). Vælg det højeste effektrin. Ret varmestrålen mod ukrudtet. Derefter dør ukrudtet i løbet af de følgende dage. Ukrudtet skal ikke brændes helt væk.

### Krympning (se billede F)

Påsæt reflektordysen (8) (tilbehør). Vælg diameteren på krympeslangen (10) (tilbehør) passende til emnet. Opvarm krympeslangen jævnt, til den sidder tæt ind til emnet.

## Vedligeholdelse og service

### Vedligeholdelse og rengøring

- **Træk stikket ud af stikkontakten, før der udføres arbejde på el-værktøjet.**
- **El-værktøj og el-værktøjets ventilationsåbninger skal altid holdes rene for at sikre et godt og sikkert arbejde.**

Hvis det er nødvendigt at erstatte tilslutningsledningen, skal dette arbejde udføres af **Bosch** eller på et autoriseret serviceværksted for **Bosch** el-værktøj for at undgå farer.

### Kundeservice og anvendelsesrådgivning

Kundeservice besvarer dine spørgsmål vedr. reparation og vedligeholdelse af dit produkt samt reservedele. Eksplosionstegninger og oplysninger om reservedele finder du også på: [www.bosch-pt.com](http://www.bosch-pt.com)

Bosch-anvendelsesrådgivningsteamet hjælper dig gerne, hvis du har spørgsmål til produkter og tilbehørsdele.

Produktets 10-cifrede typenummer (se typeskilt) skal altid angives ved forespørgsler og bestilling af reservedele.

#### Dansk

Bosch Service Center  
Telegrafvej 3  
2750 Ballerup  
På [www.bosch-pt.dk](http://www.bosch-pt.dk) kan der online bestilles reservedele eller oprettes en reparations ordre.  
Tlf. Service Center: 44898855  
Fax: 44898755  
E-Mail: [vaerktoej@dk.bosch.com](mailto:vaerktoej@dk.bosch.com)

#### Du finder adresser til andre værksteder på:

[www.bosch-pt.com/serviceaddresses](http://www.bosch-pt.com/serviceaddresses)

#### Bortskaffelse

El-værktøj, tilbehør og emballage skal genbruges på en miljøvenlig måde.



Smid ikke el-værktøj ud sammen med det almindelige husholdningsaffald!

#### Gælder kun i EU-lande:

Iht. det europæiske direktiv 2012/19/EU om affald af elektrisk og elektronisk udstyr skal kasseret elektrisk udstyr indsamles separat og genbruges iht. gældende miljøforskrifter. Ved forkert bortskaffelse kan elektrisk og elektronisk affald have skadelige virkninger på miljøet og menneskers sundhed på grund af den mulige tilstedeværelse af farlige stoffer.

## Svensk

### Säkerhetsanvisningar



Läs igenom alla säkerhetsanvisningar och instruktioner. Fel som uppstår till följd av att säkerhetsinstruktionerna och anvisningarna inte följts kan orsaka elstöt, brand och/eller allvarliga personskador.

Förvara alla varningar och anvisningar för framtida bruk.

- ▶ **Denna varmluftsfläkt är inte avsedd att användas av barn och personer med begränsade fysiska, sensoriska eller mentala förmågor eller bristande erfarenhet och kunskaper. Denna varmluftsfläkt får användas av barn från 8 år och personer med begränsad fysisk,**

**sensorisk eller mental förmåga eller med bristande kunskap och erfarenhet om de övervakas av en person som ansvarar för deras säkerhet, eller som instruerar dem i en säker hantering av varmluftsfläkten och gör att de förstår de därmed förbundna riskerna.** I annat fall föreligger fara för felanvändning och skador.

- ▶ **Ha barn under uppsikt vid användning, rengöring och underhåll.** På så sätt säkerställs att barn inte leker med varmluftsfläkten.
- ▶ **Hantera varmluftsblåsen försiktigt.** Varmluftsblåsen genererar kraftig värme, som leder till ökad brand- och explosionsfara.
- ▶ **Var speciellt försiktig om du arbetar i närheten av brännbara material.** Den heta luftströmmen resp. det heta munstycket kan antända stoft eller gaser.
- ▶ **Arbeta inte med varmluftsblåsen i explosionsfarliga miljöer.**
- ▶ **Rikta inte den heta luftströmmen under längre tid mot ett och samma ställe.** Lättantändliga gaser kan t.ex. uppstå vid bearbetningen av plaster, färger, lacker eller liknande material.
- ▶ **Beakta att värme kan ledas till täckta brännbara material och antända dessa.**
- ▶ **Lägg ner varmluftsblåsen säkert och låt den svalna helt och hållet på avläggningsytan innan du packar ned den.** Det heta munstycket kan förorsaka skador.
- ▶ **Lämna inte varmluftsblåsen utan uppsikt när den är på.**
- ▶ **Förvara varmluftsblåsen utom räckhåll för barn när den inte används. Låt inte varmluftsblåsen användas av personer som inte är förtrogna med dess användning eller som inte läst dessa anvisningar.** Varmluftsblåsar kan vara farliga om de används av oerfarna personer.
- ▶ **Skydda varmluftsblåsen mot regn och väta.** Tränger vatten in i en varmluftsblås ökar risken för elstöt.
- ▶ **Missbruka inte kabeln och använd den inte för att bära eller hänga upp varmluftsblåsen och inte heller för att dra kontakten ur uttaget.** Håll kabeln borta från värme

eller olja. Skadade eller tilltrasslade kablar ökar risken för elstöt.

- ▶ **Använd alltid skyddsglasögon.** Skyddsglasögon minskar risken för personskador.
- ▶ **Dra ut kontakten ur uttaget innan du gör inställningar på apparaten, byter ut tillbehörsdelar eller lägger undan varmluftsblåsen.** Denna skyddsåtgärd förhindrar oavsiktlig start av varmluftsblåsen.
- ▶ **Kontrollera varmluftsblåsen, kabel och kontakt innan varje användning.** Använd inte varmluftsblåsen om du märker någon skada. Öppna inte varmluftsblåsen på egen hand utan låt endast specialister, som använder sig av originalreservdelar, reparera den. Skadade varmluftsblåsar, kablar och kontakter ökar risken för elstöt.



**Ventilera din arbetsplats väl.** Gaser och ångor, som uppstår vid arbetet är ofta hälsovådliga.

- ▶ **Bär skyddshandskar och rör inte det heta munstycket.** Risk för brännskador.
- ▶ **Rikta inte den heta luftströmmen mot personer eller djur.**
- ▶ **Använd inte varmluftsblåsen som hårtork.** Den utträdande luftströmmen är avsevärt hetare än hos en hårtork.
- ▶ **Kontrollera att inga främmande föremål kommer in i varmluftsblåsen.**
- ▶ **Munstyckets avstånd till arbetsstycket beror på det material som bearbetas (metall, plast etc.) och avsedd bearbetningstyp.** Gör alltid först ett test avseende luftmängd och temperatur.
- ▶ **Använd en jordfelsbrytare om det inte är möjligt att undvika att använda varmluftsblåsen i fuktig miljö.** Jordfelsbrytaren minskar risken för elstöt.

## Tekniska data

Varmluftsblås		EasyHeat 500	UniversalHeat 600
Artikelnummer		3 603 BA6 0..	3 603 BA6 1..
Upptagen märkeffekt	W	1600	1800
Luftmängd	l/min	240/450	200 <sup>A)</sup> /350 <sup>A)</sup> /500 <sup>A)</sup>
Temperatur vid munstycksutgången <sup>B)</sup>	°C	300/500	50 <sup>A)</sup> /300 <sup>A)</sup> /600 <sup>A)</sup>
Temperatur-mättnoggrannhet		±10 %	±10 %
Vikt enligt EPTA-Procedure 01:2014	kg	0,47	0,53
Skyddsklass		□/II	□/II

A) Luftmängden ökar med tilltagande temperatur från 50 °C till 300 °C/600 °C. Fläkten roterar lika snabbt i alla effektsteg.

B) Vid 20 °C omgivningstemperatur, ca.

Uppgifterna gäller för en märkspänning på [U] 230 V. Vid avvikande spänning och för utföranden i vissa länder kan uppgifterna variera.

## Buller-/vibrationsdata

Den A-klassade bullernivån för elverktyget är i normalfall mindre än **70 dB(A)**.

Svängningstotalvärde  $a_v$  (vektorsumma för tre riktningar) och osäkerhet K:  $a_v \leq 2,5 \text{ m/s}^2$ , K=1,5  $\text{m/s}^2$ .

- ▶ **Varmluftsblåsen får inte användas med defekt sladd. Berör inte en skadad nätsladd. Dra sladden ur vägguttaget om den skadats under arbetet.** Skadade nätsladdar ökar risken för elstöt.

## Produkt- och prestandabeskrivning

Beakta bilden i den främre delen av bruksanvisningen.

### Ändamålsenlig användning

Elverktyget är avsett för borttagning av målarfärg, upptining av frusna vattenledningar, formning av plast, lossa limanslutningar, bekämpa ogräs och för att värma upp krympslangar.

Elverktyget är avsett för användning för hand och med uppsyn.

### Illustrerade komponenter

Numreringen av komponenterna hänvisar till illustration av elverktyget på grafiksida.

- (1) Avläggningsyta
- (2) På-/av-strömbrytare och effektsteg
- (3) Munstycke
- (4) Värmesydd, avtagbart (**UniversalHeat 600**)
- (5) Platt munstycke<sup>a)</sup>
- (6) Glasskyddsmunstycke<sup>a)</sup>
- (7) Vinkelmunstycke<sup>a)</sup>
- (8) Reflektormunstycke<sup>a)</sup>
- (9) Reduceringsmunstycke<sup>a)</sup>
- (10) Krympslang<sup>a)</sup>

a) I bruksanvisningen avbildad och beskrivet tillbehör ingår inte i standardleveransen. I vårt tillbehörsprogram beskrivs allt tillbehör som finns.

## Drift

### Driftstart

- **Kontrollera nätspänningen!** Kontrollera att strömkällans spänning överensstämmer med uppgifterna på elverktygets typskylt.

### Rökutveckling vid första idrifttagningen

Metallytorna har från fabriken försetts med en beläggning som skyddar mot rost. Denna skyddsbeläggning förångas vid första användningen.

### Inkoppling

Skjut på-/av-strömbrytaren (2) uppåt.





### Stänga av

Skjut på-/av-strömbrytaren (2) neråt i läge 0.

- **UniversalHeat 600: Efter att elverktyget har arbetat en längre tid med hög temperatur låter du det svalna innan avstängningen genom att köra det på effektsteg 50 °C.**

### Välja effektsteg

Med på-/av-strömbrytaren (2) kan du välja mellan olika effektsteg:

EasyHeat 500			UniversalHeat 600		
Steg	°C	l/min	Steg	°C	l/min
	-	-		50	200
	300	240		300	350
	500	450		600	500

### UniversalHeat 600:

- **Vid omkoppling från 50 °C till 300 °C/600 °C ändras sig inte varvtalet  och därmed inte heller fläktens driftsljud.**

Effektsteget 50 °C är avsett för att kyla ett hett arbetsstycke eller för att torka färg. Det är också lämpligt för att kyla elverktyget innan avstängningen eller bytet av påsatsmunstyckena.

### Arbetsanvisningar

- **Dra stickproppen ur nätuttaget innan arbeten utförs på elverktyget.**

**Observera:** håll inte munstycket (3) för nära arbetsstycket. Luftansamlingen kan leda till överhettning av elverktyget.

### Ta av värmeskyddet (UniversalHeat 600)

För arbeten på speciellt trånga ställen kan du ta av värmeskyddet (4) genom att vrida.

- **Var försiktig med det heta munstycket!** Vid arbete utan värmeskydd föreligger ökad risk för brännskador.

För att ta av resp. sätta på värmeskyddet (4), stäng av elverktyget och låt det svalna.

För snabbare avkylning kan du också låta elverktyget gå med lägsta inställbara temperatur.



För att ta av vrider du värmeskyddet (4) i riktning mot det öppnade låset.



För att sätta dit sätter du på värmeskyddet (4) och vrider det i riktning mot det stängda låset.

### Ställa av elverktyget

Ställ elverktyget på avställningsytan (1) för att låta det svalna eller för att få båda händer fria.

- **Arbeta försiktigt med det avställda elverktyget!** Du kan bränna dig på det heta munstycket eller den heta luftströmmen.

Placera elverktyget på en jämn, stabil yta. Se till att det inte kan välta. Säkra kabeln inom ditt arbetsområde så att den inte kan välta eller dra ner elverktyget.

Stäng av elverktyget om det inte ska användas på en stund och dra stickproppen ur vägguttaget.

### Arbets exempel (se bild A-F)

Bilderna av arbetsexemplen hittar du på grafiksidorna.

Munstyckets avstånd till arbetsstycket beror på det material som bearbetas (metall, plast etc.) och avsedd bearbetningstyp.

Den optimala temperaturen för respektive användning fastställs med praktiska försök.

Gör alltid först ett test avseende luftmängd och temperatur. Börja alltid med ett större avstånd och ett lägre effektsteg. Anpassa sedan avstånd och effektsteg till behovet.

Om du inte är säker på vilket material du bearbetar eller hur den heta luften verkar på materialet så bör du testa detta på ett mindre synligt ställe.

Du kan arbeta utan tillbehör vid alla arbetsexempel utom "Ta bort lack från fönsterramen". Användning av föreslagna tillbehör delar underlättar dock arbetet och ökar kvaliteten på resultatet i hög grad.

- **Var försiktig vid byte av munstycke! Berör inte det heta munstycket. Låt elverktyget svalna och bär handskar vid byte.** Du kan bränna dig på det varma munstycket.

För snabbare avkylning kan du också låta elverktyget gå med lägsta inställbara temperatur.

### Ta bort lack/lim (se bild A)

Sätt på det platta munstycket (5) (tillbehör). Mjuka upp lacken kort med het luft och lyft den med en ren spackel. Lång tids inverkan från het luft leder till att lacken förbränns och gör det svårare att ta bort den.

Många limtyper blir mjuka av värme. Vid uppvärmt lim kan du avlägsna förbindningarna eller ta bort överskottslim.

### Ta bort lack från fönsterramen (se bild B)

- **Använd glasskyddsmunstycket (6) (tillbehör).** Risk för krossat glas föreligger.

På profilerade ytor kan du skrapa av lack med passande spatel och borsta av med en mjuk borste.

### Tina vattenledningarna (se bild C)

- **Kontrollera innan uppvärmning att det faktiskt är en vattenledning.** Vattenledningar kan vara svåra att skilja från gasledningar. Gasledningar får inte värmas upp under några omständigheter.

Sätt på vinkelmunstycket (7) (tillbehör). Värm upp frusna ställen från utlopp och i riktning mot inloppet.

Värm upp plaströr samt anslutningar mellan rördelar med extra försiktighet för att undvika skador.

### Ändra form på plaströren (se bild D)

Sätt på reflektormunstycket (8) (tillbehör). Fyll på plaströren med sand och stäng dem på båda sidorna för att förhindra att røret viker ner sig. Värm upp røret försiktigt och jämnt med fram- och återgående rörelser.

### Ta bort ogräs (se bild E)

Sätt på reduceringshylsan (9) (tillbehör). Välj det högsta effektsteget. Rikta värmestrålen mot ogräset. På så sätt dör ogräset under de närmaste dagarna. Ogräset behöver inte förbrännas helt och hållet.

### Krympning (se bild F)

Sätt på reflektormunstycket (8) (tillbehör). Välj en passande diameter på krympslangen (10) (tillbehör) till arbetsstycket. Värm upp krympslangen jämnt tills den ligger an tätt mot arbetsstycket.

## Underhåll och service

### Underhåll och rengöring

- **Dra stickproppen ur nätuttaget innan arbeten utförs på elverkytget.**
- **Håll elverkytget och dess ventilationsöppningar rena för bra och säkert arbete.**

Om nätsladden för bibehållande av verktygets säkerhet måste bytas ut, ska byte ske hos **Bosch** eller en auktoriserad serviceverkstad för **Bosch** elverkytget.

### Kundtjänst och applikationsrådgivning

Kundservicen ger svar på frågor beträffande reparation och underhåll av produkter och reservdelar. Explosionsritningar och informationer om reservdelar hittar du också under:

[www.bosch-pt.com](http://www.bosch-pt.com)

Boschs applikationsrådgivnings-team hjälper dig gärna med frågor om våra produkter och tillbehören till dem.

Ange alltid vid förfrågningar och reservdelsbeställningar det 10-siffriga produktnumret som finns på produktens typskylt.

#### Svenska

Bosch Service Center

Telegrafvej 3

2750 Ballerup

Danmark

Tel.: (08) 7501820 (inom Sverige)

Fax: (011) 187691

**Du hittar fler kontaktuppgifter till service här:**

[www.bosch-pt.com/serviceaddresses](http://www.bosch-pt.com/serviceaddresses)

### Avfallshantering

Elverkytget, tillbehör och förpackning ska omhändertas på miljövänligt sätt för återvinning.



Släng inte elverkytget bland hushållsavfallet!

#### Endast för EU-länder:

Enligt det europeiska direktivet 2012/19/EU om förbrukade elektriska och elektroniska apparater och dess omsättning i nationell rätt måste obrukbara elverkytget omhändertas separat och på ett miljövänligt sätt lämnas in för återvinning. Vid felaktig avfallshantering kan elektriska och elektroniska apparater orsaka skador på hälsa och miljö på grund av potentiellt farliga ämnen.

## Norsk

### Sikkerhetsanvisninger



**Les alle sikkerhetsanvisningene og instruksene.** Hvis ikke sikkerhetsanvisningene og instruksene tas til følge, kan det oppstå elektrisk støt, brann og/eller alvorlige

personskader.

**Ta godt vare på alle advarslene og informasjonen.**

- **Denne varmluftpistolen er ikke beregnet brukt av barn og personer med reduserte fysiske eller sansemessige evner eller med manglende erfaring og kunnskap. Denne varmluftpistolen kan brukes av barn fra åtte år og oppover og personer med reduserte fysiske eller sansemessige evner eller manglende erfaring og kunnskap hvis bruken skjer under tilsyn av en person som er ansvarlig for sikkerheten, eller vedkommende har fått opplæring i sikker bruk av varmluftpistolen av denne personen, og forstår farene som er**

**forbundet med bruken.** Ellers er det fare for feilbetjening og personskader.

- ▶ **Hold tilsyn med barn under bruk, rengjøring og vedlikehold.** På den måten unngår du at barn leker med varmluftpistolen.
- ▶ **Vær forsiktig når du bruker varmluftpistolen.** Varmluftpistolen genererer sterk varme, noe som fører til økt brann- og eksplosjonsfare.
  - ▶ **Vær ekstra forsiktig hvis du arbeider i nærheten av brennbare materialer.** Den varme luftstrømmen eller den varme dysen kan antenne støv eller gasser.
  - ▶ **Bruk ikke varmluftpistolen i eksplosjonsfarlige omgivelser.**
  - ▶ **Ikke rett den varme luftstrømmen mot samme punkt i lang tid om gangene.** Lett antennelige gasser kan for eksempel oppstå ved bearbeiding av plast, maling, lakk eller lignende materialer.
  - ▶ **Vær oppmerksom på at varme kan overføres til skjulte brennbare materialer og antenne disse.**
  - ▶ **Legg varmluftpistolen på et sikkert underlag etter bruk, og la den avkjøles helt før du pakker den inn og legger den bort.** Den varme dysen kan forårsake skader.
  - ▶ **La ikke varmluftpistolen stå uten tilsyn når den er slått på.**
  - ▶ **Oppbevar varmluftpistolen utilgjengelig for barn når den ikke er i bruk. La ikke personer som ikke er fortrolige med den eller som ikke har lest disse anvisningene, bruke varmluftpistolen.** Varmluftpistoler er farlige hvis de brukes av uerfarne personer.
  - ▶ **Varmluftpistolen må ikke utsettes for regn eller fuktighet.** Hvis vann trenger inn i varmluftpistolen, medfører det økt risiko for elektrisk støt.
  - ▶ **Du må ikke bruke ledningen til andre formål, som å bære varmluftpistolen, henge den opp eller trekke støpselet ut av stikkkontakten.** Ledningen må holdes unna varme og olje. Med skadde eller sammenviklede ledninger øker risikoen for elektrisk støt.
  - ▶ **Bruk alltid vernebriller.** Vernebriller reduserer faren for skader.
  - ▶ **Trekk støpselet ut av stikkkontakten før du foretar innstillinger, bytter tilbehørsdeler eller legger bort varmluftpistolen.** Dette tiltaket hindrer utilsiktet start av varmluftpistolen.
  - ▶ **Kontroller varmluftpistolen, ledningen og støpselet hver gang du skal bruke varmluftpistolen. Bruk ikke**

**varmluftpistolen hvis du oppdager skader. Du må ikke åpne varmluftpistolen selv. Den må kun repareres av kvalifiserte fagfolk og kun ved bruk av originale reservedeler.** Hvis varmluftpistolen, ledningen eller støpselet er skadet, øker risikoen for elektrisk støt.



**Sørg for god ventilasjon på arbeidsplassen.** Damp og gasser som oppstår under arbeidet, er ofte helseskadelige.

- ▶ **Bruk vernehansker, og pass på at du ikke berører den varme dysen.** Det medfører fare for brannskader.
- ▶ **Ikke rett den varme luftstrømmen mot personer eller dyr.**
- ▶ **Bruk ikke varmluftpistolen som hårføner.** Luftstrømmen er vesentlig varmere enn på hårføner.
- ▶ **Pass på at ingen fremmedlegemer kommer inn i varmluftpistolen.**
- ▶ **Avstanden fra dysen til emnet avhenger av materialet som skal bearbeides (metall, plast osv.) og den planlagte bearbeidingsmåten.** Du må alltid utføre en test først for å sjekke at luftmengden og temperaturen er egnet.
- ▶ **Hvis det er uunngåelig å bruke varmluftpistolen i fuktige omgivelser, må du bruke en feilstrømvernebryter.** Bruk av en feilstrømvernebryter reduserer risikoen for elektrisk støt.
- ▶ **Bruk aldri varmluftpistolen med skadet ledning. Ikke berør den skadde ledningen, og ikke trekk støpselet ut hvis ledningen skades i løpet av arbeidet.** Med skadet ledning øker risikoen for elektrisk støt.

## Produktbeskrivelse og ytelsestypifikasjoner

Se illustrasjonene i begynnelsen av bruksanvisningen.

### Forskriftsmessig bruk

Elektroverktøyet er beregnet for fjerning av maling, tining av vannrør, forming av plast, løsning av limforbindelser, ugressfjerning og oppvarming av krympeslanger.

Elektroverktøyet er beregnet brukt som håndholdt verktøy. Det må ikke stå uten tilsyn under bruk.

### Illustrerte komponenter

Nummereringen av de illustrerte komponentene gjelder for bildet av elektroverktøyet på illustrasjonssiden.

- (1) Parkeringsflate
- (2) På-/av-bryter og effektrinn
- (3) Munnstykke
- (4) Varmebeskyttelse, avtagbar (**UniversalHeat 600**)
- (5) Bred dyse<sup>a)</sup>
- (6) Glassbeskyttelsesdyse<sup>a)</sup>
- (7) Vinkeldyse<sup>a)</sup>
- (8) Reflektordyse<sup>a)</sup>



**(9) Reduksjonsdysse<sup>a)</sup>****(10) Krympeslange<sup>a)</sup>**

- a) **Illustrert eller beskrevet tilbehør inngår ikke i standardleveransen. Det komplette tilbehøret finner du i vårt tilbehørsprogram.**

**Tekniske data**

Varmluftpistol		EasyHeat 500	UniversalHeat 600
Artikkelnummer		<b>3 603 BA6 0..</b>	<b>3 603 BA6 1..</b>
Opptatt effekt	W	1600	1800
Luftmengde	l/min	240/450	200 <sup>A)</sup> /350 <sup>A)</sup> /500 <sup>A)</sup>
Temperatur på dyseutgangen <sup>B)</sup>	°C	300/500	50 <sup>A)</sup> /300 <sup>A)</sup> /600 <sup>A)</sup>
Nøyaktighet på temperaturmåling		±10 %	±10 %
Vekt i samsvar med EPTA-Procedure 01:2014	kg	0,47	0,53
Kapslingsgrad		□/II	□/II

A) Luftmengden øker når temperaturen stiger fra 50 °C til 300/600 °C. Viften roterer like raskt i alle effekttrinnene.

B) ved omgivelsestemperatur på 20 °C, ca.

Angivelsene gjelder for merkespenning [U] på 230 V. Ved avvikende spenning og på utførelser for bestemte land kan disse angivelsene variere.

**Støy-/vibrasjonsinformasjon**

Vanlig A-lydtrykknivå for elektroverktøyet er under **70 dB(A)**.

Total vibrasjon  $a_h$  (vektorsum av tre retninger) og usikkerhet K fastsatt i henhold til:  $a_h \leq 2,5 \text{ m/s}^2$ ,  $K = 1,5 \text{ m/s}^2$ .

**Bruk****Igangsetting**

- **Vær oppmerksom på nettspenningen!** Spenningen til strømkilden må stemme overens med angivelsene på elektroverktøyets typeskilt.

**Røykutvikling ved første gangs bruk**

Fra fabrikk er metalloverflatene beskyttet mot korrosjon med et belegg. Dette beskyttelseslaget fordampes ved første oppstart.

**Innkobling**

Skv på-/av-bryteren **(2)** oppover.

**Utkobling**

Skv på-/av-bryteren **(2)** ned til stillingen **0**.

- **UniversalHeat 600: La elektroverktøyet avkjøles ved at det går på effekttrinn 50 °C en kort stund før det slås av etter langvarig arbeid med høy temperatur.**

**Velge effekttrinn**

Med på-/av-bryteren **(2)** kan du velge mellom forskjellige effekttrinn:

EasyHeat 500			UniversalHeat 600		
Trinn	°C	l/min	Trinn	°C	l/min
	-	-		50	200
	300	240		300	350
	500	450		600	500

**UniversalHeat 600:**

- **Ved skifte fra 50 °C til 300/600 °C endres ikke turtallet og dermed heller ikke varmluftpistolens driftsstøy.**

Effekttrinn 50 °C passer til avkjøling av varme emner og tørking av maling. Det passer også til avkjøling av elektroverktøyet før det legges bort eller før skifte av dyser.

**Informasjon om bruk**

- **Før alle arbeider på elektroverktøyet utføres må støpselet trekkes ut av stikkkontakten.**

**Merknad:** Ikke sett dysen **(3)** for nær emnet som skal bearbeides. Lufttrykket kan føre til at elektroverktøyet overopphetes.

**Ta av varmebeskyttelsen (UniversalHeat 600)**

For arbeid på spesielt trange steder kan du ta av varmebeskyttelsen **(4)** ved å dreie på den.

- **Forsiktig! Varm dyse!** Arbeid uten varmebeskyttelse innebærer økt fare for brannskader.

For å ta av eller sette på varmebeskyttelsen **(4)** slår du av elektroverktøyet og lar deg avkjøles.

For at elektroverktøyet skal avkjøles raskere kan du også la det gå en kort stund med den laveste temperaturen som kan stilles inn.



Varmebeskyttelsen **(4)** tas av ved at du dreier den mot den åpne låsen.



For å montere varmebeskyttelsen **(4)** setter du den på og dreier mot den lukkede låsen.

**Sette ned elektroverktøyet**

Sett elektroverktøyet på flatene **(1)** for å avkjøle det eller for å ha begge hendene fri under arbeidet.

- **Vær svært forsiktig når du arbeider mens du har satt fra deg elektroverktøyet!** Du kan brenne deg på den varme dysen eller den varme luftstrømmen.

Plasser elektroverktøyet på en jevn, stabil flate. Forviss deg om at det ikke kan velte. Sikre ledningen utenfor arbeidsområdet, slik at den ikke kan legge seg rundt elektroverktøyet eller trekke det ned.

Slå av elektroverktøyet og trekk støpselet ut av stikkkontakten når du ikke skal bruke elektroverktøyet på en stund.

### Brukseksempler (se bilde A–F)

Du finner bilder av brukseksempelene på illustrasjonssidene. Avstanden fra dysen til emnet avhenger av materialet som skal bearbeides (metall, plast osv.) og den planlagte bearbeidingsmåten.

Optimal temperatur for de forskjellige oppgavene kan bestemmes ved praktiske forsøk.

Du må alltid utføre en test først for å sjekke at luftmengden og temperaturen er egnet. Begynn med stor avstand og lavt effekttrinn. Tilpass deretter avstanden og effekttrinnet etter behov.

Hvis du ikke er sikker på hva slags materiale du bearbeider eller hvilken virkning varmluften har på materialet, tester du virkningen på et sted som ikke er synlig.

Alle arbeidene i brukseksempelene med unntak av "Fjerne lakk på vindusrammer" kan utføres uten tilbehør. Bruk av de foreslåtte tilbehørsdelene forenkler imidlertid arbeidet og øker kvaliteten på resultatet vesentlig.

- **Vær forsiktig ved skifte av dyse! Ikke berør den varme dysen. La elektroverktøyet avkjøles, og bruk vernehansker når du skifter dyse.** Du kan brenne deg på den varme dysen.

For at elektroverktøyet skal avkjøles raskere kan du også la det gå en kort stund med den laveste temperaturen som kan stilles inn.

### Fjerne lakk/løsne lim (se bilde A)

Sett på den brede dysen (5) (tilbehør). Myk opp malingen en kort stund med varmluft, og løft den opp med en ren spatel. Langvarig varmeeksponering brenner lakken og gjør den vanskeligere å fjerne.

Mange klebemidler blir myke av varme. Når limet er varmet opp, kan du skjære opp limforbindelser eller fjerne overflødig lim.

### Fjerne lakk på vindusrammer (se bilde B)

- **Det anbefales sterkt å bruke glassbeskyttelsesdysen (6) (tilbehør).** Det er fare for at glass knuses.

På profilerte flater kan du løfte opp lakken med en passende spatel og børste med en myk stålborste.

### Tine vannrør (se bilde C)

- **Før oppvarming må du kontrollere at det faktisk dreier seg om et vannrør.** Det er ofte vanskelig å skille mellom vannrør og gassrør fra utsiden. Gassrør må ikke i noe tilfelle varmes opp.

Sett på vinkeldysen (7) (tilbehør). Varm opp steder med frost fortrinnsvis fra utløpet og i retning tilførselen.

Varm opp plastrør og forbindelser mellom rørdeler svært forsiktig for å unngå skader.

### Forme plastrør (se bilde D)

Sett på reflektordysen (8) (tilbehør). Fyll plastrør med sand, og lukk dem på begge sider, slik at du unngår at røret bøyes. Varm opp røret forsiktig og jevnt ved å bevege det frem og tilbake på siden.

### Fjerne ugress (se bilde E)

Sett på reduksjonsdysen (9) (tilbehør). Velg det høyeste effekttrinnet. Rett varmestrålen mot ugresset. Ugresset dør da i løpet av noen dager. Ugresset må ikke brennes helt bort.

### Krympe (se bilde F)

Sett på reflektordysen (8) (tilbehør). Velg en diameter på krympeslangen (10) (tilbehør) som passer til emnet. Varm krympeslangen jevnt opp til den ligger tett inntil emnet.

## Service og vedlikehold

### Vedlikehold og rengjøring

- **Før alle arbeider på elektroverktøyet utføres må støpselet trekkes ut av stikkkontakten.**
- **Hold selve elektroverktøyet og ventilasjonsslissene alltid rene, for å kunne arbeide bra og sikkert.**

Hvis det er nødvendig å skifte ut tilkoblingsledningen, må dette gjøres av **Bosch** eller godkjente **Bosch**-serviceverksteder, slik at det ikke oppstår fare for sikkerheten.

### Kundeservice og kundeveiledning

Kundeservice hjelper deg ved spørsmål om reparasjon og vedlikehold av produktet ditt og reservedelene. Du finner også sprengskisser og informasjon om reservedeler på [www.bosch-pt.com](http://www.bosch-pt.com)

Boschs kundeveilederteam hjelper deg gjerne hvis du har spørsmål om våre produkter og tilbehør.

Ved alle forespørsler og reservedelsbestillinger må du oppgi det 10-sifrede produktnummeret som er angitt på produktets typeskilt.

### Norsk

Robert Bosch AS  
Postboks 350  
1402 Ski  
Tel.: 64 87 89 50  
Faks: 64 87 89 55

### Du finner adresser til andre verksteder på:

[www.bosch-pt.com/serviceaddresses](http://www.bosch-pt.com/serviceaddresses)

### Deponering

Elektroverktøy, tilbehør og emballasje må leveres inn til miljøvennlig gjenvinning.



Elektroverktøy må ikke kastes i vanlig søppel!

**Bare for land i EU:**

Jf. det europeiske direktivet 2012/19/EU vedr. gamle elektriske og elektroniske apparater og tilpassingen til nasjonale lover må gammelt elektroverktøy som ikke lenger kan brukes, samles inn og leveres inn til en miljøvennlig resirkulering.

Ikke-forskriftsmessig håndtering av elektrisk og elektronisk avfall kan føre til miljø- og helseskader på grunn av eventuelle farlige stoffer.

## Suomi

### Turvallisuusohjeet



**Lue kaikki turvallisuus- ja käyttöohjeet.** Turvallisuus- ja käyttöohjeiden noudattamatta jättäminen voi johtaa sähköiskun, tulipalon ja/ tai vakavaan loukkaantumiseen.

**Säilytä kaikki turvallisuusohjeet ja ohjetiedot tulevaa käyttöä varten.**

- ▶ **Tätä kuumailmapuhallinta ei ole tarkoitettu lasten eikä fyysisiltä, aistillisilta tai henkisiltä kyvyiltään rajoitteellisten tai puutteellisen kokemuksen tai tietämyksen omaavien ihmisten käyttöön. Vähintään 8-vuotiaat lapset sekä fyysisiltä, aistillisilta tai henkisiltä kyvyiltään rajoitteelliset tai puutteellisen kokemuksen tai tietämyksen omaavat henkilöt saavat käyttää tätä kuumailmapuhallinta heidän turvallisuudestaan vastaavan henkilön valvonnassa ja opastuksella.**

Tämän ohjeen laiminlyönti saattaa johtaa käyttövirheisiin ja tapaturmiin.

- ▶ **Valvo lapsia laitteen käytön, puhdistuksen ja huollon aikana.** Näin saat varmistettua, etteivät lapset leiki kuumailmapuhaltimen kanssa.

- ▶ **Käsittele kuumailmapuhallinta huolellisesti ohjeiden mukaan.**

Kuumailmapuhallin kuumenee voimakkaasti käytön yhteydessä, mikä suurentaa palo- ja räjähdysvaaraa.

- ▶ **Noudata erityistä varovaisuutta, kun työskentelet palonarkojen materiaalien lähellä.** Kuuma ilmavirta tai kuuma suutin voi sytyttää pölyn tai kaasun.
- ▶ **Älä työskentele kuumailmapuhaltimen kanssa räjähdysvaarallisissa ympäristöissä.**
- ▶ **Älä puhalla kuumaa ilmaa liian kauan samaan kohtaan.** Helposti syttyviä kaasuja voi syntyä esimerkiksi muovien, maalien, lakkojen ja muiden vastaavien materiaalien työstössä.
- ▶ **Muista, että lämpö voi johtua piilossa oleviin palonarkoihin materiaaleihin ja sytyttää ne.**
- ▶ **Aseta kuumailmapuhallin käytön jälkeen tukevasti työtason päälle ja anna sen jäähtyä täydellisesti, ennen kuin pakkaat sen säilytyslaatikkoon.** Kuuma suutin voi aiheuttaa vaurioita.
- ▶ **Älä anna kuumailmapuhaltimen olla päällä ilman valvontaa.**
- ▶ **Säilytä kuumailmapuhallinta sellaisessa paikassa, jossa se on poissa lasten ulottuvilta.** Älä anna sellaisten ihmisten käyttää kuumailmapuhallinta, jotka eivät osaa käyttää sitä oikein tai jotka eivät ole lukeeet näitä ohjeita. Kuumailmapuhaltimet ovat vaarallisia, jos niitä käyttävät kokemattomat henkilöt.
- ▶ **Älä altista kuumailmapuhallinta sateelle tai kosteudelle.** Veden pääsy kuumailmapuhaltimen sisään aiheuttaa sähköiskuvaaran.
- ▶ **Sähköjohtoa ei saa käyttää kuumailmapuhaltimen kantamiseen, ripustamiseen tai pistotulpan irrottamiseen pistorasiasta vetämällä sähköjohdosta.** Pidä altista sähköjohtoa kuumuudelle tai öljylle. Vahingoittuneet tai sotkeutuneet sähköjohdot lisäävät sähköiskuvaaraa.
- ▶ **Käytä aina suojalaseja.** Suojalasiat vähentävät loukkaantumisvaaraa.
- ▶ **Irrota pistotulppa pistorasiasta, ennen kuin säädät laitetta, vaihdat tarvikkeita tai asetat kuumailmapuhaltimen syrjään.** Tämä varotoimenpide estää kuumailmapuhaltimen tahattoman käynnistymisen.
- ▶ **Tarkasta kuumailmapuhallin, sähköjohto ja pistotulppa ennen jokaista käyttökertaa.** Älä käytä kuumailmapuhallinta, jos siinä on vaurioita. Älä avaa kuumailmapuhallinta itse, vaan anna sen korjaustyö vain valtuutetun sähköasentajan tehtäväksi, joka käyttää huollossa vain alkuperäisiä varaosia. Vialliset kuumailmapuhaltimet, sähköjohdot ja pistotulpat aiheuttavat sähköiskuvaaran.



**Tuuleta työpiste tehokkaasti.** Työssä syntyvät kaasut ja höyryt ovat usein terveydelle haitallisia.

- ▶ **Käytä suojakäsineitä. Älä kosketa kuumaa suutinta.** Palovammavaara.
- ▶ **Älä suuntaa kuumaa ilmavirtaa ihmisiin tai eläimiin.**
- ▶ **Älä käytä kuumailmapuhallinta hiustenkuivaajana.** Sähkötyökalu puhalttaa huomattavasti kuumempaa ilmaa kuin hiustenkuivaaja.
- ▶ **Varmista, ettei kuumailmapuhaltimeen voi päästä epäpuhtauksia.**
- ▶ **Suuttimen ja työkalupaleen etäisyys toisistaan riippuu työstettävästä materiaalista (metalli, muovi, yms.) ja käyttötavasta.** Tee aina ensin ilmamäärän ja lämpötilan testaus.
- ▶ **Käytä vikavirtasuojakytkintä, jos kuumailmapuhallinta on välttämätöntä käyttää kosteassa ympäristössä.** Vikavirtasuojakytkimen käyttö vähentää sähköiskuvaaraa.
- ▶ **Älä missään tapauksessa käytä kuumailmapuhallinta, jos sen sähköjohto on vioittunut. Älä kosketa vaurioitunutta sähköjohtoa ja irrota pistotulppa pistorasista, jos sähköjohto vaurioituu työn aikana.** Viallinen sähköjohto aiheuttaa sähköiskuvaaran.

## Määräyksenmukainen käyttö

Sähkötyökalu on tarkoitettu maalipintojen poistoon, vesijohojen sulattamiseen, muovin muovailuun, liimaliitosten irrottamiseen, rikkaruohojen hävittämiseen ja kutisteletkujen kuumentamiseen.

Sähkötyökalua ohjataan kädellä ja sen toimintaa tulee valvoa jatkuvasti.

## Kuvatut osat

Kuvattujen osien numerointi viittaa kuvasivulla olevaan sähkötyökalun kuvaan.

- (1) Tukipinta
- (2) Käynnistyskytkin ja tehotasot
- (3) Suutinta
- (4) Lämpösuojus, irrotettava (**UniversalHeat 600**)
- (5) Litteä suutin<sup>a)</sup>
- (6) Lasinsuojasuutin<sup>a)</sup>
- (7) Kulmasuutin<sup>a)</sup>
- (8) Heijastinsuutin<sup>a)</sup>
- (9) Supistussuutin<sup>a)</sup>
- (10) Kutisteletku<sup>a)</sup>

a) **Kuvassa näkyvä tai tekstissä mainittu lisätarvike ei kuulu vakiovarustukseen. Koko tarvikevalikoiman voit katsoa tarvikeohjelmastamme.**

## Tuotteen ja ominaisuuksien kuvaus

Huomioi käyttöohjeiden etuosan kuvat.

### Tekniset tiedot

Kuumailmapuhallin		EasyHeat 500	UniversalHeat 600
Tuotenumero		<b>3 603 BA6 0..</b>	<b>3 603 BA6 1..</b>
Nimellisoteho	W	1600	1800
Ilmamäärä	l/min	240/450	200 <sup>A)</sup> /350 <sup>A)</sup> /500 <sup>A)</sup>
Lämpötila suutinaukossa <sup>B)</sup>	°C	300/500	50 <sup>A)</sup> /300 <sup>A)</sup> /600 <sup>A)</sup>
Lämpötilan mittaustarkkuus		±10 %	±10 %
Paino EPTA-Procedure 01:2014-ohjeiden mukaan	kg	0,47	0,53
Suojaluokka		□/II	□/II

A) Ilmamäärä kasvaa, kun lämpötila nousee 50 asteesta 300/600 asteeseen. Tuuletin pyörii kaikilla tehotasolla samalla nopeudella.

B) 20 °C ympäristölämpötilassa, n.

Tiedot koskevat 230 V:n nimellisjännitettä [U]. Tästä poikkeavien jännitteiden ja maakohtaisten mallien yhteydessä nämä tiedot voivat vaihdella.

### Melu-/tärinätiedot

Tyypillinen sähkötyökalun A-painotettu äänenpainetaso on alle **70 dB(A)**.

Tärinän kokonaisarvot  $a_{h1}$  (kolmen suunnan vektorisumma) ja epävarmuus K:  $a_{h1} \leq 2,5 \text{ m/s}^2$ , K=1,5  $\text{m/s}^2$ .

## Käyttö

### Käyttöönotto

- ▶ **Huomioi sähköverkon jännite!** Virtalähteen jännitteen tulee vastata sähkötyökalun laitekilvessä olevia tietoja.

### Savuaminen ensikäytön yhteydessä

Metallipinnat on suojattu korroosiolta tehtaalla levitettyllä pinnoitteella. Tämä suojakerros höyrystyy pois, kun laitetta käytetään ensimmäisen kerran.

## Käynnistys

Työnä käynnistyskytkintä (2) ylöspäin.







## Sammutus

Työnä käynnistyskytkintä (2) alaspäin asentoon 0.

- **UniversalHeat 600: jos olet käyttänyt työssä kauan korkeaa lämpötilaa, jäähdytä sähkötyökaluja ennen sammuttamista käyttämällä sitä lyhyen aikaa 50 °C tehotasolla.**

## Tehotason valinta

Käynnistyskytkimen (2) avulla voit valita haluamasi tehota-son:

EasyHeat 500			UniversalHeat 600		
Asento	°C	l/min	Asento	°C	l/min
	-	-		50	200
	300	240		300	350
	500	450		600	500

## UniversalHeat 600:

- **Kun vaihdat asennon 50 asteesta 300/600 asteeseen, puhaltimen kierrosnumero ja käyntiääni eivät muutu.**

Tehotaso 50 °C soveltuu kuumennetun työkappaleen jäähdytykseen tai maalipinnan kuivaamiseen. Se soveltuu myös sähkötyökulun jäähdytykseen ennen työkulun käytön lopettamista tai käyttösuuttimien vaihtoa.

## Työskentelyohjeita

- **Irrota pistotulppa pistorasiasta ennen kaikkia sähkötyökaluun kohdistuvia töitä.**

**Huomautus:** älä pidä suutinta (3) liian lähellä työkappaletta. Työkohtaan pakkautuva kuumuus voi johtaa sähkötyökulun ylikuumenemiseen.

## Lämpösuojuksen irrotus (UniversalHeat 600)

Jos työkohteeseen on erittäin ahdas, lämpösuojuksen (4) voi kiertää irti.

- **Varo kuumaa suutinta!** Palovammavaara kasvaa, kun lämpösuojus on irrotettu.

Sammuta sähkötyökalu ja anna sen jäähtyä, ennen kuin irrotat tai asennat lämpösuojuksen (4).

Jäähtymistä voi nopeuttaa antamalla sähkötyökulun käydä vähän aikaa alimmalla lämpötilasäädöllä.



Käännä irrotusta varten lämpösuojusta (4) avatun lukon suuntaan.



Aseta kiinnitettävä lämpösuojus (4) paikalleen ja käännä sitä suljetun lukon suuntaan.

## Sähkötyökulun asetus tukipinnan varaan

Aseta sähkötyökalu käytön jälkeen tukipintojen päälle (1) jäähtymään tai kun tarvitset molempia käsiä työkappaleen kannattamiseen.

- **Työskentele erityisen varovasti, kun sähkötyökalu on asetettu tukipinnan varaan!** Kuuma suutin ja kuuma ilmavirta saattavat aiheuttaa palovammoja.

Sijoita sähkötyökalu tasaiselle ja tukevalla pinnalle. Varmista, ettei työkalu voi kaatua. Varmista, että sähköjohto on työskentelyalueen ulkopuolella niin, ettei se voi kaataa tai pudottaa sähkötyökaluja.

Sammuta sähkötyökalu pitkän käyttötaujan yhteydessä ja irrota pistotulppa pistorasiasta.

## Työesimerkkejä (katso kuvat A–F)

Kuvia esimerkkitoista löydät piirrossivuilla.

Suuttimen ja työkappaleen keskinäinen etäisyys tulee valita työskentelyalueen ulkopuolella (metalli, muovi, yms.) ja käyttötaujan mukaan.

Kullekin käyttökohteelle sopivan lämpötilan voi määrittää ko-keilemalla.

Tee aina ensin ilmamäärän ja lämpötilan testaus. Aloita suurella etäisyydellä ja matalalla tehotasolla. Säädä etäisyyttä ja tehotosoa tarpeen mukaan.

Jos et ole varma, mitä materiaalia olet työstämässä tai miten kuumuus vaikuttaa kyseiseen materiaaliin, testaa työkalu ensin piilossa olevaan kohtaan.

Voit tehdä kaikkien työesimerkkien tehtävät ilman lisätarvikkeita, lukuun ottamatta "ikkunankarmien maalipinnan poistamista". Suositellut lisätarvikkeet helpottavat kuitenkin työtä ja parantavat tuloksia.

- **Ole varovainen suutinta vaihtaessasi! Älä koske kuumaan suuttimeen. Anna sähkötyökulun jäähtyä ja käytä vaihdossa työvälineitä.** Kuuma suutin voi aiheuttaa palovammoja.

Jäähtymistä voi nopeuttaa antamalla sähkötyökulun käydä vähän aikaa alimmalla lämpötilasäädöllä.

## Maali-/liimapinnan poisto (katso kuva A)

Asenna litteä suutinta (5) (lisätarvike). Pehmennä maalipintaa kuumalla ilmalla hetken aikaa ja kaavi se pois puhtaalla las-talla. Pitkäaikainen kuumennus polttaa maalipinnan ja vai-keuttaa sen poistoa.

Lämpö pehmentää monia liimoja. Liimapinnan kuumentami-sen avulla voit irrottaa liitoksia tai poistaa liimapurseita.

## Ikkunankarmien maalipinnan poistaminen (katso kuva B)

- **Käytä ehdottomasti lasinsuojasuutinta (6) (lisätarvike).** Muuten lasi voi särkyä.

Profiilipintojen maalipinta kannattaa irrottaa sopivalla las-talla. Loput maalijäänteet voi poistaa pehmeällä teräshar-jalla.

## Vesiputkien sulatus (katso kuva C)

- **Varmista ennen lämmitystä, että kyse on todellakin vesiputkesta.** Vesiputket ja kaasuputket ovat usein ulko-näöltään identtisiä. Kaasuputkia ei saa missään tapauk-sessa kuumentaa.

Asenna kulmasuutin (7) (lisätarvike). Lämmitä jäätyneitä kohtia mieluiten poistopuolelta syöttöpuolen suuntaan.

Kuumenna muoviputkia ja putkilitoksia erityisen varovasti, jotta ne eivät vaurioidu.

**Muoviputkien työstö (katso kuva D)**

Asenna heijastinsuutin (8) (lisätarvike). Täytä muoviputki hiekalla ja sulje sen molemmat päät, jotta putki ei taitu. Kuumenna putkea varovasti ja tasaisesti. Liikuta sitä varten puhallinta sivusuunnassa edestakaisin.

**Rikkaruohojen hävittäminen (katso kuva E)**

Asenna supistussuutin (9) (lisätarvike). Valitse suurin teho-taso. Kohdista kuumennussäde rikkaruohoihin. Tämän vaikutuksesta rikkaruohot kuolevat seuraavien päivien aikana. Rikkaruohoja ei tarvitse polttaa kokonaan.

**Kutistemuovien työstö (katso kuva F)**

Asenna heijastinsuutin (8) (lisätarvike). Valitse halkaisijaltaan työkappaleelle sopiva kutisteteku (10) (lisätarvike). Kuumenna kutistetekua tasaisesti, kunnes se on tiiviisti työkappaletta vasten.

**Hoito ja huolto****Huolto ja puhdistus**

- **Irrota pistotulppa pistorasiasta ennen kaikkia sähkötyökaluun kohdistuvia töitä.**
- **Pidä sähkötyökalu ja tuuletusaukot puhtaina luotettavan ja turvallisen työskentelyn varmistamiseksi.**

Jos virtajohto täytyy vaihtaa, turvallisuussyistä tämän saa tehdä vain **Bosch** tai valtuutettu **Bosch**-sähkötyökalujen huoltopiste.

**Asiakaspalvelu ja käyttöneuvonta**

Asiakaspalvelu vastaa tuotteesi korjausta ja huoltoa sekä varaosia koskeviin kysymyksiin. Räjätyskuvat ja varaosatiedot ovat myös verkko-osoitteessa: [www.bosch-pt.com](http://www.bosch-pt.com) Bosch-käyttöneuvontatiimi vastaa mielellään tuotteita ja tarvikkeita koskeviin kysymyksiin.

Ilmoita kaikissa kyselyissä ja varaosatilauksissa 10-numeroinen tuotenumero, joka on ilmoitettu tuotteen mallikilvessä.

**Suomi**

Robert Bosch Oy  
Bosch-keskushuolto  
Pakkalantie 21 A  
01510 Vantaa

Voitte tilata varaosat suoraan osoitteesta [www.bosch-pt.fi](http://www.bosch-pt.fi).  
Puh.: 0800 98044  
Faksi: 010 296 1838  
[www.bosch-pt.fi](http://www.bosch-pt.fi)

**Muut asiakaspalvelun yhteystiedot löydät kohdasta:**

[www.bosch-pt.com/serviceaddresses](http://www.bosch-pt.com/serviceaddresses)

**Hävitys**

Sähkötyökalu, lisätarvikkeet ja pakkaukset tulee toimittaa ympäristöystävälliseen uusiokäyttöön.



Älä heitä sähkötyökaluja talousjätteisiin!

**Koskee vain EU-maita:**

Eurooppalaisen käytöstä poistettuja sähkö- ja elektroniikkalaitteita koskevan direktiivin 2012/19/EU ja sitä vastaavan kansallisen lainsäädännön mukaan käyttökelvottomat sähkötyökalut tulee kerätä erikseen ja toimittaa ympäristöystävälliseen uusiokäyttöön.

Jos käytöstä poistetut sähkö- ja elektroniikkalaitteet hävitetään epäasianmukaisesti, niiden mahdollisesti sisältämät vaaralliset aineet voivat aiheuttaa haittaa ympäristölle ja ihmisten terveydelle.

**Ελληνικά****Υποδείξεις ασφαλείας**

**Διαβάστε όλες τις υποδείξεις ασφαλείας και τις οδηγίες.** Η μη τήρηση των υποδείξεων ασφαλείας και των οδηγιών μπορεί να προκαλέσει ηλεκτροπληξία, πυρκαγιά και/ή σοβαρούς τραυματισμούς.

**Φυλάξτε όλες τις προειδοποιητικές υποδείξεις και οδηγίες για κάθε μελλοντική χρήση.**

- **Αυτό το πιστόλι θερμού αέρα δεν προβλέπεται για χρήση από παιδιά και άτομα με περιορισμένες φυσικές, αισθητήριες ή διανοητικές ικανότητες ή με έλλειψη εμπειρίας και ανεπαρκείς γνώσεις. Αυτό το πιστόλι θερμού αέρα μπορεί να χρησιμοποιηθεί από παιδιά από 8 ετών και πάνω καθώς και από άτομα με περιορισμένες φυσικές, αισθητήριες ή διανοητικές ικανότητες ή με έλλειψη εμπειρίας και ανεπαρκείς γνώσεις, όταν επιβλέπονται από ένα υπεύθυνο για την ασφαλεία τους άτομο ή έχουν από αυτό καθοδηγηθεί σχετικά με την ασφαλή εργασία με το πιστόλι θερμού αέρα και αντιλαμβάνονται τους συνυφασμένους με αυτή κινδύνους. Διαφορετικά υπάρχει κίνδυνος λανθασμένου χειρισμού και τραυματισμού.**

- ▶ **Επιβλέπετε τα παιδιά κατά τη χρήση, τον καθαρισμό και τη συντήρησή.** Έτσι εξασφαλίζεται, ότι τα παιδιά δε θα παίξουν με το πιστόλι θερμού αέρα.
- ▶ **Χειριστείτε προσεκτικά το πιστόλι θερμού αέρα.** Το πιστόλι θερμού αέρα δημιουργεί μεγάλη θερμότητα, η οποία οδηγεί σε αυξημένο κίνδυνο πυρκαγιάς και έκρηξης.
- ▶ **Προσέχετε ιδιαίτερα, όταν εργάζεστε κοντά σε εύφλεκτα υλικά.** Το καυτό ρεύμα αέρα ή το καυτό ακροφύσιο μπορούν να αναφλέξουν σκόνη ή αέρια.
- ▶ **Μην εργάζεστε με το πιστόλι θερμού αέρα σε επικίνδυνο για έκρηξη περιβάλλον.**
- ▶ **Μην κατευθύνετε το καυτό ρεύμα αέρα για μεγαλύτερο χρονικό διάστημα στην ίδια θέση.** Εύφλεκτα αέρια μπορούν να δημιουργηθούν π.χ. σε περίπτωση επεξεργασίας συνθετικών υλικών, χρωμάτων, βερνικιών ή παρόμοιων υλικών.
- ▶ **Προσέξτε, ότι η θερμότητα μπορεί να οδηγηθεί σε καλυμμένα εύφλεκτα υλικά και να τα αναφλέξει.**
- ▶ **Ακουμήστε το πιστόλι θερμού αέρα μετά τη χρήση σταθερά πάνω στην επιφάνεια εναπόθεσης και αφήστε το να κρυώσει εντελώς, πριν το φυλάξετε.** Το καυτό ακροφύσιο μπορεί να προκαλέσει ζημιά.
- ▶ **Μην αφήσετε το ενεργοποιημένο πιστόλι θερμού αέρα χωρίς επίτηρηση.**
- ▶ **Φυλάγετε το μη χρησιμοποιούμενο πιστόλι θερμού αέρα μακριά από παιδιά.** Μην επιτρέψετε τη χρήση του πιστολιού θερμού αέρα σε άτομα που δεν είναι εξοικειωμένα μ' αυτό ή δεν έχουν διαβάσει αυτές τις οδηγίες. Τα πιστόλια θερμού αέρα είναι επικίνδυνα, όταν χρησιμοποιούνται από άπειρα άτομα.
- ▶ **Κρατάτε το πιστόλι θερμού αέρα μακριά από βροχή ή υγρασία.** Η διείσδυση νερού σ' ένα πιστόλι θερμού αέρα αυξάνει τον κίνδυνο ηλεκτροπληξίας.
- ▶ **Μη χρησιμοποιείτε το καλώδιο για να μεταφέρετε ή να αναρτήσετε το πιστόλι θερμού αέρα ή για να τραβήξετε το φως από την πρίζα.** Κρατάτε το καλώδιο μακριά από θερμότητα ή λάδι. Τυχόν χαλασμένα ή μπλεγμένα καλώδια αυξάνουν τον κίνδυνο ηλεκτροπληξίας.
- ▶ **Φοράτε πάντοτε προστατευτικά γυαλιά.** Τα προστατευτικά γυαλιά μειώνουν τον κίνδυνο τραυματισμού.
- ▶ **Τραβήξτε το φως από την πρίζα, προτού εκτελέσετε τυχόν ρυθμίσεις της συσκευής, αλλάξτε εξαρτήματα ή εναποθέσετε το πιστόλι θερμού αέρα.** Αυτά τα μέτρα προφύλαξης εμποδίζουν την αθέλητη εκκίνηση του πιστολιού θερμού αέρα.
- ▶ **Πριν από κάθε χρήση ελέγχετε το πιστόλι θερμού αέρα, το καλώδιο και το φως.** Μη χρησιμοποιείτε το πιστόλι

θερμού αέρα, εφόσον διαπιστώσετε ζημιές. Μην ανοίξετε μόνοι σας το πιστόλι θερμού αέρα και αναθέστε την επισκευή μόνο σε ειδικευμένο τεχνικό προσωπικό και μόνο με γνήσια ανταλλακτικά. Τα χαλασμένα πιστόλια θερμού αέρα, καλώδια και φως αυξάνουν τον κίνδυνο μιας ηλεκτροπληξίας.



**Αερίζετε καλά τη θέση εργασίας σας.** Τα δημιουργούμενα κατά την εργασία αέρια και αναθυμιάσεις είναι συχνά επιβλαβή για την υγεία.

- ▶ **Φοράτε προστατευτικά γάντια και μην αγγίζετε το καυτό ακροφύσιο.** Υπάρχει κίνδυνος εγκαύματος.
- ▶ **Μην κατευθύνετε το καυτό ρεύμα αέρα πάνω σε άτομα ή ζώα.**
- ▶ **Μη χρησιμοποιείτε το πιστόλι θερμού αέρα ως στεγνωτήρα μαλλιών.** Το εξερχόμενο ρεύμα αέρα είναι σημαντικά πιο ζεστό από το αντίστοιχο ενός στεγνωτήρα μαλλιών.
- ▶ **Προσέξτε, να μην περάσει κανένα ξένο σώμα μέσα στο πιστόλι θερμού αέρα.**
- ▶ **Η απόσταση του ακροφυσίου από το επεξεργαζόμενο κομμάτι εξαρτάται από το επεξεργαζόμενο υλικό (μέταλλο, συνθετικό υλικό κλπ.) και από τον τρόπο επεξεργασίας.** Κάνετε πάντοτε πρώτα μια δοκιμή σχετικά με την ποσότητα του αέρα και τη θερμοκρασία.
- ▶ **Όταν η λειτουργία του πιστολιού θερμού αέρα σε υγρό περιβάλλον είναι αναπόφευκτη, τότε χρησιμοποιήστε έναν μικροαυτόματο διακόπτη προστασίας (διακόπτης FI).** Η χρήση ενός μικροαυτόματου διακόπτη προστασίας ελαττώνει τον κίνδυνο ηλεκτροπληξίας.
- ▶ **Μη χρησιμοποιήσετε το πιστόλι θερμού αέρα με χαλασμένο καλώδιο. Μην αγγίζετε το χαλασμένο καλώδιο και βγάλτε το φως από την πρίζα, όταν το καλώδιο υποστεί βλάβη κατά τη διάρκεια της εργασίας.** Τυχόν χαλασμένα καλώδια αυξάνουν τον κίνδυνο ηλεκτροπληξίας.

## Περιγραφή προϊόντος και ισχύος

Προσέξτε παρακαλώ τις εικόνες στο μπροστινό μέρος των οδηγιών λειτουργίας.

### Χρήση σύμφωνα με τον προορισμό

Το ηλεκτρικό εργαλείο προορίζεται για την αφαίρεση στρώσεων μπογιάς, το ξεπάγωμα των σωλήνων νερού, τη διαμόρφωση συνθετικών υλικών, τη χαλάρωση των συνδέσεων κόλλας, την καταπολέμηση των ζιζανίων και για τη θέρμανση θερμοσυρρικνούμενων στοιχείων σύνδεσης.

Το ηλεκτρικό εργαλείο προορίζεται για επιβλεπόμενη τη χρήση με το χέρι.

### Απεικονιζόμενα στοιχεία

Η απαρίθμηση των απεικονιζόμενων στοιχείων αναφέρεται στην απεικόνιση του ηλεκτρικού εργαλείου στη σελίδα γραφικών.

- (1) Επιφάνεια απόθεσης
- (2) Διακόπτης On/Off και βαθμίδες ισχύος
- (3) Ακροφύσιο

- (4) Θερμοπροστασία, αφαιρούμενη (UniversalHeat 600)
- (5) Ακροφύσιο επιφανειών<sup>a)</sup>
- (6) Ακροφύσιο προστασίας γυαλιού<sup>a)</sup>
- (7) Γωνιακό ακροφύσιο<sup>a)</sup>
- (8) Ακροφύσιο ανάκλασης<sup>a)</sup>

- (9) Συστολικό ακροφύσιο<sup>a)</sup>
- (10) Θερμοσυρρικνούμενος σωλήνας<sup>a)</sup>

a) **Εξαρτήματα που απεικονίζονται ή περιγράφονται δεν περιέχονται στη στάνταρ συσκευασία. Τον πλήρη κατάλογο εξαρτημάτων μπορείτε να τον βρείτε στο πρόγραμμα εξαρτημάτων.**

## Τεχνικά χαρακτηριστικά

Καμινέτο θερμού αέρα		EasyHeat 500	UniversalHeat 600
Κωδικός αριθμός		3 603 BA6 0..	3 603 BA6 1..
Ονομαστική ισχύς	W	1600	1800
Ποσότητα αέρα	λίτρα/λεπτό	240/450	200 <sup>A)</sup> /350 <sup>A)</sup> /500 <sup>A)</sup>
Θερμοκρασία στην έξοδο του ακροφυσίου <sup>B)</sup>	°C	300/500	50 <sup>A)</sup> /300 <sup>A)</sup> /600 <sup>A)</sup>
Ακρίβεια μέτρησης της θερμοκρασίας		±10 %	±10 %
Βάρος κατά ΕΡΤΑ-Procedure 01:2014	kg	0,47	0,53
Βαθμός προστασίας		□/II	□/II

A) Η ποσότητα του αέρα αυξάνεται με την αύξηση της θερμοκρασίας από 50 °C σε 300 °C/600 °C. Ο ανεμιστήρας περιστρέφεται εξίσου γρήγορα σε όλες τις βαθμίδες ισχύος.

B) Στους 20 °C θερμοκρασία περιβάλλοντος, περίπου

Τα στοιχεία ισχύουν για μια ονομαστική τάση [U] 230 V. Σε περίπτωση που υπάρχουν αποκλινοσες τάσεις και στις ειδικές για κάθε χώρα εκδόσεις αυτά τα στοιχεία μπορεί να διαφέρουν.

## Πληροφορίες θορύβου/κραδασμών

Η Α-σταθμισμένη στάθμη ηχητικής πίεσης του ηλεκτρικού εργαλείου είναι τυπικά μικρότερη από **70 dB(A)**.

Συνολικές τιμές ταλαντώσεων  $a_{h1}$  (διανυσματικό άθροισμα τριών κατευθύνσεων) και ανασφάλεια Κ υπολογισμένες κατά:  $a_{h1} \leq 2,5 \text{ m/s}^2$ ,  $K = 1,5 \text{ m/s}^2$ .

## Λειτουργία

### Θέση σε λειτουργία

- **Προσέξτε την τάση δικτύου!** Η τάση της πηγής ρεύματος πρέπει να ταυτίζονται με τα αντίστοιχα στοιχεία στην πινακίδα τύπου του ηλεκτρικού εργαλείου.

### Δημιουργία καπνού κατά τη θέση σε λειτουργία για πρώτη φορά

Οι μεταλλικές εξωτερικές επιφάνειες από το εργοστάσιο είναι προστατευμένες από τη διάβρωση με μια επιστρώση. Αυτή η προστατευτική επιστρώση εξατμίζεται κατά τη θέση σε λειτουργία για πρώτη φορά.

### Ενεργοποίηση

Σπρώξτε τον διακόπτη On/Off **(2)** προς τα πάνω.

### Απενεργοποίηση

Σπρώξτε τον διακόπτη On/Off **(2)** προς τα κάτω στη θέση **0**.

- **UniversalHeat 600: Μετά από παρατεταμένη εργασία με υψηλή θερμοκρασία πριν την απενεργοποίηση αφήστε για λίγο το ηλεκτρικό εργαλείο να λειτουργήσει στη βαθμίδα ισχύος 50 °C για να κρυώσει.**

### Επιλογή βαθμίδας ισχύος

Με τον διακόπτη On/Off **(2)** μπορείτε να επιλέξετε μεταξύ διαφορετικών βαθμίδων ισχύος:

EasyHeat 500			UniversalHeat 600		
Βαθμίδα	°C	λίτρα/λεπτό	Βαθμίδα	°C	λίτρα/λεπτό
–	–	–	50	50	200
	300	240		300	350
	500	450		600	500

### UniversalHeat 600:

- **Κατά την αλλαγή λειτουργίας από 50 °C σε 300 °C/600 °C δεν αλλάζει ο αριθμός στροφών και συνεπώς ο θόρυβος λειτουργίας του ανεμιστήρα.**

Η βαθμίδα ισχύος 50 °C είναι κατάλληλη για την ψύξη ενός ζεστού επεξεργαζόμενου κομματιού ή για το στέγνωμα μογιόγας. Είναι επίσης κατάλληλη, για την ψύξη του ηλεκτρικού εργαλείου πριν την εναπόθεση ή πριν την αλλαγή των ακροφυσίων.

### Υποδείξεις εργασίας

- **Βγάξτε το φις από την πρίζα πριν από οποιαδήποτε εργασία στο ηλεκτρικό εργαλείο.**

**Υπόδειξη:** Μη φέρετε το ακροφύσιο **(3)** πολύ κοντά στο επεξεργαζόμενο κομμάτι. Ο στάσιμος αέρας που δημιουργείται μπορεί να οδηγήσει στην υπερθέρμανση του ηλεκτρικού εργαλείου.

### Αφαίρεση της θερμοπροστασίας (UniversalHeat 600)

Για εργασίες σε ιδιαίτερα στενά σημεία μπορείτε να αφαιρέσετε τη θερμοπροστασία **(4)**, περιστρέφοντάς την.

- **Προσέξτε το καυτό ακροφύσιο!** Κατά την εργασία χωρίς θερμοπροστασία αυξάνει ο κίνδυνος εγκαυμάτων.

Για την αφαίρεση ή εναπόθεση της θερμοπροστασίας **(4)** απενεργοποιήστε το ηλεκτρικό εργαλείο και αφήστε το να κρυώσει.



Για την ταχύτερη ψύξη του ηλεκτρικού εργαλείου μπορείτε να το αφήσετε να λειτουργήσει στην πιο χαμηλή θερμοκρασία που μπορεί να ρυθμιστεί.



Για την αφαίρεση, γυρίστε τη θερμοπροστασία (4) στην κατεύθυνση της ανοιχτής κλειδαριάς.



Για την τοποθέτηση, τοποθετήστε πάνω τη θερμοπροστασία (4) και γυρίστε την στην κατεύθυνση της κλειστής κλειδαριάς.

### Απόθεση του ηλεκτρικού εργαλείου

Τοποθετήστε το ηλεκτρικό εργαλείο πάνω στην επιφάνεια αναπόθεσης (1), για να το αφήσετε να κρνώσει ή για να έχετε και τα δύο χέρια ελεύθερα για εργασία.

► **Με το εναποτεθημένο ηλεκτρικό εργαλείο πρέπει να εργάζεστε ιδιαίτερα προσεκτικά!** Μπορεί να τραυματιστείτε στο καυτό ακροφύσιο ή από τον καυτό αέρα.

Τοποθετήστε το ηλεκτρικό εργαλείο πάνω σε μια επίπεδη, σταθερή επιφάνεια. Βεβαιωθείτε, ότι δεν μπορεί να ανατραπεί. Ασφαλίστε το καλώδια εκτός της περιοχής εργασίας, έτσι ώστε να μην μπορεί να ανατρίψει ή να τραβήξει κάτω το ηλεκτρικό εργαλείο.

Σε περίπτωση μη χρήσης για μεγαλύτερο χρονικό διάστημα απενεργοποιήστε το ηλεκτρικό εργαλείο και τραβήξτε το φως από την πρίζα.

### Παραδείγματα εργασίας (βλέπε εικόνες A–F)

Οι απεικονίσεις βρίσκονται στις σελίδες με τα γραφικά.

Η απόσταση του ακροφυσίου από το επεξεργαζόμενο κομμάτι εξαρτάται από το επεξεργαζόμενο υλικό (μέταλλο, συνθετικό υλικό κλπ.) και από τον τρόπο επεξεργασίας.

Η ιδανική θερμοκρασία για την εκάστοτε εφαρμογή μπορεί να εξακριβωθεί με δοκιμή στην πράξη.

Κάνετε πάντοτε πρώτα μια δοκιμή σχετικά με την ποσότητα του αέρα και τη θερμοκρασία. Αρχίστε με μια μεγαλύτερη απόσταση και μια χαμηλότερη βαθμίδα ισχύος. Προσαρμόστε μετά την απόσταση και τη βαθμίδα ισχύος σύμφωνα με τις ανάγκες.

Όταν δεν είστε σίγουροι για το υλικό που επεξεργάζεστε ή για το αποτέλεσμα της χρήσης του θερμού αέρα πάνω στο υλικό, τότε δοκιμάστε το αποτέλεσμα σε μια καλυμμένη θέση.

Σε όλα τα παραδείγματα εργασίας, εκτός «Αφαίρεση βερνικιού από τα πλαίσια των παραθύρων», μπορείτε να εργαστείτε χωρίς εξαρτήματα. Όμως, η χρήση των προτεινόμενων εξαρτημάτων απλοποιεί την εργασία και αυξάνει σημαντικά την ποιότητα των αποτελεσμάτων.

► **Προσοχή κατά την αλλαγή ακροφυσίου! Μην αγγίζετε το καυτό ακροφύσιο. Αφήστε το ηλεκτρικό εργαλείο να κρνώσει και φοράτε κατά την αλλαγή προστατευτικά γάντια.** Μπορεί να καείτε στο ακροφύσιο.

Για την ταχύτερη ψύξη του ηλεκτρικού εργαλείου μπορείτε να το αφήσετε να λειτουργήσει στην πιο χαμηλή θερμοκρασία που μπορεί να ρυθμιστεί.

### Αφαίρεση βερνικιού/απομάκρυνση κόλλας (βλέπε εικόνα A)

Τοποθετήστε πάνω το ακροφύσιο επιφανειών (5) (εξάρτημα). Μαλακώστε το βερνίκι σύντομα με θερμό αέρα και αφαιρέστε

το με μια καθαρή σπάτουλα. Η παρατεταμένη θερμότητα καίει το βερνίκι και δυσκολεύει την απομάκρυνσή του.

Πολλά μέσα κόλλησης μαλακώνουν με τη θερμότητα. Όταν η κόλλα είναι ζεστή, μπορείτε να λύσετε συνδέσεις ή να απομακρύνετε την περισσευούμενη κόλλα.

### Αφαίρεση βερνικιού από τα πλαίσια των παραθύρων (βλέπε εικόνα B)

► **Χρησιμοποιείτε οπωσδήποτε το ακροφύσιο προστασίας γυαλιού (6) (εξάρτημα).** Διαφορετικά μπορεί να σπάσει το τζάμι.

Από επιφάνειες με προφίλ πρέπει να ανασκώνετε το βερνίκι με μια κατάλληλη σπάτουλα και ακολουθήστε να βουρτσίζετε με μια μαλακή βούρτσα.

### Ξεπάγωμα των σωλήνων νερού (βλέπε εικόνα C)

► **Πριν τη θέρμανση ελέγξτε, εάν πραγματικά πρόκειται για έναν σωλήνα νερού.** Συχνά οι σωλήνες νερού δε διαφέρουν εξωτερικά από τους αγωγούς αερίου. Δεν επιτρέπεται σε καμιά περίπτωση το ζέσταμα αγωγών αερίου.

Τοποθετήστε πάνω το γωνιακό ακροφύσιο (7) (εξάρτημα).

Θερμαίνετε τις παγωμένες θέσεις κατά προτίμηση από την έξοδο στην κατεύθυνση της εισόδου.

Προσέχετε ιδιαίτερα, όταν θερμαίνετε πλαστικούς σωλήνες ή συνδέσεις μεταξύ σωλήνων για να αποφύγετε ενδοχόμενες ζημιές.

### Διαμόρφωση πλαστικών σωλήνων (βλέπε εικόνα D)

Τοποθετήστε πάνω το ακροφύσιο ανάκλασης (8) (εξάρτημα). Γεμίστε τους πλαστικούς σωλήνες με άμμο και κλείστε τους και στις δύο πλευρές, για να αποφύγετε το τσάκισμα του σωλήνα. Θερμαίνετε τον σωλήνα προσεκτικά και ομοιόμορφα μέσω πλευρικής πέρα δώθε κίνησης.

### Καταστροφή ζιζανίων (βλέπε εικόνα E)

Τοποθετήστε πάνω το συστολικό ακροφύσιο (9) (εξάρτημα). Επιλέξτε τη μέγιστη βαθμίδα ισχύος. Κατευθύνετε την ακτίνα θερμού αέρα πάνω στα ζιζάνια. Έτσι τα ζιζάνια ξηραίνονται στις επόμενες ημέρες. Τα ζιζάνια δεν πρέπει να κοούν εντελώς.

### Συρρίκνωση (βλέπε εικόνα F)

Τοποθετήστε πάνω το ακροφύσιο ανάκλασης (8) (εξάρτημα). Επιλέξτε τη διάμετρο του θερμοσυρρικνούμενου σωλήνα (10) (εξάρτημα), που ταιριάζει στο επεξεργαζόμενο κομμάτι. Θερμαίνετε τον θερμοσυρρικνούμενο σωλήνα ομοιόμορφα, μέχρι να ακουμπά σφιχτά πάνω στο επεξεργαζόμενο κομμάτι.

## Συντήρηση και σέρβις

### Συντήρηση και καθαρισμός

► **Βγάξτε το φως από την πρίζα πριν από οποιαδήποτε εργασία στο ηλεκτρικό εργαλείο.**

► **Να διατηρείτε το ηλεκτρικό εργαλείο και τις σχισμές αερισμού πάντοτε σε καθαρή κατάσταση για να μπορείτε να εργάζεσθε καλά και με ασφάλεια.**

Μια τυχόν αναγκαία αντικατάσταση του ηλεκτρικού καλωδίου πρέπει να διεξαχθεί από τη **Bosch** ή από ένα εξουσιοδοτημένο

κέντρο σέρβις για ηλεκτρικά εργαλεία της **Bosch**, για να αποφευχθεί έτσι κάθε κίνδυνος της ασφάλειας.

### Εξυπηρέτηση πελατών και συμβουλές εφαρμογής

Η υπηρεσία εξυπηρέτησης πελατών απαντά στις ερωτήσεις σας σχετικά με την επισκευή και τη συντήρηση του προϊόντος σας καθώς και για τα αντίστοιχα ανταλλακτικά. Σχέδια συναρμολόγησης και πληροφορίες για τα ανταλλακτικά θα βρείτε επίσης κάτω από: [www.bosch-pt.com](http://www.bosch-pt.com)

Η ομάδα παροχής συμβουλών της Bosch απαντά ευχαρίστως τις ερωτήσεις σας για τα προϊόντα μας και τα εξαρτήματά τους. Δώστε σε όλες τις ερωτήσεις και παραγγελίες ανταλλακτικών οποιαδήποτε το 10ψήφιο κωδικό αριθμό σύμφωνα με την πινακίδα τύπου του προϊόντος.

#### Ελλάδα

Robert Bosch A.E.  
Ερχείας 37  
19400 Κορωπί – Αθήνα  
Τηλ.: 210 5701258  
Φαξ: 210 5701283  
Email: [pt@gr.bosch.com](mailto:pt@gr.bosch.com)  
[www.bosch.com](http://www.bosch.com)  
[www.bosch-pt.gr](http://www.bosch-pt.gr)

**Περαιτέρω διευθύνσεις σέρβις θα βρείτε στην ηλεκτρονική διεύθυνση:**

[www.bosch-pt.com/serviceaddresses](http://www.bosch-pt.com/serviceaddresses)

#### Απόσυρση

Τα ηλεκτρικά εργαλεία, τα εξαρτήματα και οι συσκευασίες πρέπει να ανακυκλώνονται με τρόπο φιλικό προς το περιβάλλον.



Μην ρίχνετε τα ηλεκτρικά εργαλεία στα απορρίμματα του σπιτιού σας!

#### Μόνο για χώρες της ΕΕ:

Σύμφωνα με την Ευρωπαϊκή Οδηγία 2012/19/ΕΕ σχετικά με τις παλιές ηλεκτρικές και ηλεκτρονικές συσκευές και τη μεταφορά της οδηγίας αυτής σε εθνικό δίκαιο τα άχρηστα ηλεκτρικά εργαλεία πρέπει να συλλέγονται ξεχωριστά για να επαναχρησιμοποιηθούν με τρόπο φιλικό προς το περιβάλλον.

Σε περίπτωση μη ενδεδειγμένης απόσυρσης οι ηλεκτρικές και ηλεκτρονικές συσκευές λόγω ενδεχομένης παρουσίας επικίνδυνων ουσιών μπορούν να έχουν επιβλαβείς επιπτώσεις στο περιβάλλον και στην ανθρώπινη υγεία.

## Türkçe

### Güvenlik talimatı



**Bütün güvenlik talimatını ve uyarıları okuyun.** Güvenlik talimatlarına ve uyarılara uyulmadığı takdirde elektrik çarpmasına, yangına ve/veya ciddi yaralanmalara neden

olunabilir.

**Bütün uyarıları ve talimat hükümlerini ileride kullanmak üzere saklayın.**

- **Bu sıcak hava fanı çocukların ve fiziksel, duyuşsal veya zihinsel yetenekleri sınırlı veya yeterli deneyim ve bilgisi olmayan kişilerin kullanması için tasarlanmamıştır. Bu sıcak hava fanı 8 yaşından itibaren çocuklar ve fiziksel, duyuşsal veya zihinsel yetenekleri sınırlı ve yeterli deneyim ve bilgiye sahip olmayan kişiler tarafından ancak güvenliklerinden sorumlu bir kişinin denetimi altında veya sıcak hava fanının güvenli kullanımı hakkında aydınlatıldıkları ve bu kullanıma bağılı tehlikeleri kavradıkları takdirde kullanılabilir.** Aksi takdirde hatalı kullanım ve yaralanma tehlikesi vardır.
- **Kullanım, temizlik ve bakım işlemleri esnasında çocuklara göz kulak olun.** Bu yolla çocukların sıcak hava aleti ile oynamasını önlersiniz.
- **Sıcak hava fanını dikkatli ve özenli kullanın.** Bu sıcak hava fanını yangın veya patlama tehlikesi yaratan yüksek ısı oluşturur.
- **Yanıcı malzemeler yakınında çalışırken özellikle dikkatli olun.** Kızgın hava akımı veya kızgın meme toz veya gazları tutuşturabilir.

- ▶ **Sıcak hava fanı ile patlama tehlikesi olan ortamlarda çalışmayın.**
- ▶ **Sıcak hava akımını uzun süre aynı yere doğrultmayın.** Örneğin plastikleri, boyaları, cilaları veya benzeri malzemeleri işlerken kolay alevlenir gazlar ortaya çıkabilir.
- ▶ **Isının görünmeyen yanıcı malzemeler tarafından iletebileceğini ve bunların alevlenebileceğini dikkate alın.**
- ▶ **İşiniz bittikten sonra sıcak hava fanını güvenli biçimde bırakın ve saklamak üzere kaldırmadan önce yerleştirme yüzeyleri üzerine tam olarak soğumasını bekleyin.** Kızgın nozül hasara neden olabilir.
- ▶ **Çalışır durumdaki sıcak hava fanını denetiminiz dışında bırakıp gitmeyin.**
- ▶ **Kullanılmayan sıcak hava fanlarını, çocukların ulaşamayacağı bir yerde muhafaza edin. Bu sıcak hava fanını tanımayan veya bu güvenlik talimatını okumayan kişilerin aleti kullanmasına izin vermeyin.** Deneyimsiz kişiler tarafından kullanıldıklarında sıcak hava fanları tehlikelidir.
- ▶ **Sıcak hava fanını yağmura ve neme karşı koruyun.** Sıcak hava fanının içine su sızması elektrik çarpma riskini artırır.
- ▶ **Sıcak hava fanını taşımak, asmak veya fişi prizden çekmek için kabloyu kullanmayın.** Kabloyu ısıya ve yağa karşı koruyun. Hasarlı veya dolaşmış kablo elektrik çarpma tehlikesini artırır.
- ▶ **Daima koruyucu gözlük kullanın.** Koruyucu gözlük yaralanma riskini azaltır.
- ▶ **Aletin kendinde ayarlama işlemleri yapmadan, aksesuar parçalarını değiştirmeden veya sıcak hava fanını kaldırmadan önce fişi prizden çekin.** Bu önlem sıcak hava fanının istenmeden çalışmasını önler.
- ▶ **Her kullanımdan önce sıcak hava fanını, kabloyu ve fişi kontrol edin. Hasar tespit edecek olursanız sıcak hava fanını kullanmayın. Sıcak hava fanını kendiniz açmayın ve orijinal yedek parça kullanmak koşulu ile sadece kalifiye uzman personele onartın.** Hasarlı sıcak hava fanı, kablo ve fiş elektrik çarpma riskini artırır.



**Çalışma yerinizi iyi havalandırın.** Çalışma esnasında ortaya çıkan gaz ve buharlar genellikle sağlığa zararlıdır.

- ▶ **Koruyucu iş eldivenleri kullanın ve kızgın memeye dokunmayın.** Yanma tehlikesi vardır.
- ▶ **Sıcak hava akımını başkalarına veya hayvanlara doğrultmayın.**

- ▶ **Bu sıcak hava fanını saç kurutma makinesi olarak kullanmayın.** Aletten çıkan hava akımı saç kurutma makinelerinden çıkan hava akımından çok daha sıcaktır.
- ▶ **Sıcak hava fanının içine yabancı nesnelere kaçmamasına dikkat edin.**
- ▶ **Memenin (nozulun) iş parçasına mesafesi, işlenen malzemeye (metal, plastik vb.) ve amaçlanan işlem türüne bağlıdır.** Çalışmaya başlamadan önce her defasında hava miktarı ve sıcaklık açısından bir test yapın.
- ▶ **Sıcak hava fanının nemli ortamlarda kullanılması zorunlu ise kaçak akım koruma şalteri kullanın.** Kaçak akım koruma şalterinin kullanımı elektrik çarpma tehlikesini azaltır.
- ▶ **Sıcak hava fanını hasarlı kablo ile kullanmayın. Hasar gören kabloya dokunmayın ve çalışma esnasında kablo hasar görecektir fişi prizden çekin.** Hasarlı kablolar elektrik çarpma tehlikesini artırır.

## Ürün ve performans açıklaması

Lütfen kullanma kılavuzunun ön kısmındaki resimlere dikkat edin.

### Usulüne uygun kullanım

Bu elektrikli el aleti, boyaların çıkarılması, su borularının açılması, plastiklerin biçimlendirilmesi, tutkal kalıntılarının çıkarılması, yabani ot imhası ve büzme hortumlarının ısıtılması için tasarlanmıştır.

Bu elektrikli el aleti elde ve gözetimli olarak kullanmak üzere tasarlanmıştır.

### Şekli gösterilen elemanlar

Şekli gösterilen elemanların numaraları grafik sayfasındaki elektrikli el aleti resmindeki numaralarla aynıdır.

- (1) Yerleştirme yüzeyi
- (2) Açma/kapama şalteri ve güç kademeleri
- (3) Meme
- (4) Isı koruması, çıkarılabilir (UniversalHeat 600)
- (5) Yüzey memesi<sup>a)</sup>
- (6) Cam koruma memesi<sup>a)</sup>
- (7) Köşe memesi<sup>a)</sup>
- (8) Reflektör memesi<sup>a)</sup>
- (9) Redüktör memesi<sup>a)</sup>
- (10) Büzme hortumu<sup>a)</sup>

a) **Şekli gösterilen veya tanımlanan aksesuar standart teslimat kapsamında değildir. Aksesuarın tümünü aksesuar programımızda bulabilirsiniz.**

## Teknik veriler

Sıcak hava tabancası	EasyHeat 500	UniversalHeat 600
Malzeme numarası	<b>3 603 BA6 0..</b>	<b>3 603 BA6 1..</b>
Giriş gücü	W	1600
Hava miktarı	l/dak	240/450
		200 <sup>A)</sup> /350 <sup>A)</sup> /500 <sup>A)</sup>

Sıcak hava tabancası		EasyHeat 500	UniversalHeat 600
Meme çıkışındaki sıcaklık <sup>B)</sup>	°C	300/500	50 <sup>A)</sup> /300 <sup>A)</sup> /600 <sup>A)</sup>
Sıcaklık ölçme hassaslığı		±%10	±%10
Ağırlığı EPTA-Procedure 01:2014 uyarınca	kg	0,47	0,53
Koruma sınıfı		□/II	□/II

A) Sıcaklığın 50 °C'den 300 °C/600 °C'ye yükseltilmesiyle hava miktarı artar. Fan her güç seviyesinde de aynı hızda döner.

B) 20 °C ortam sıcaklığında, yaklı.

Veriler 230V'luk bir anma gerilimi [U] için geçerlidir. Farklı gerilimlerde ve farklı ülkelere özgü tiplerde bu veriler değişebilir.

## Gürültü/Titreşim bilgisi

Elektrikli el aletinin A ağırlıklı ses basıncı seviyesi tipik olarak 70 dB(A)'dan küçüktür.

Toplam titreşim değerleri  $a_h$  (üç yönün vektör toplamı) ve tolerans K:  $a_h \leq 2,5 \text{ m/s}^2$ , K=1,5  $\text{m/s}^2$ .

## İşletim

### Çalıştırma

- **Şebeke gerilimine dikkat edin!** Akım kaynağının gerilimi elektrikli el aletinin tip etiketinde belirtilen gerilimle aynı olmalıdır.

### İlk çalıştırmada duman oluşumu

Metal yüzeyler fabrika tarafında bir kaplama ile korozyona karşı korumalı hale getirilmiştir. Bu koruma katmanı ilk işleme alma sırasında buharlaşır.

### Açma

Açma/kapama şalterini (2) yukarı doğru itin.

Enerjiden tasarruf etmek için elektrikli el aletini sadece kullandığınızda açın.

### Kapama

Açma/kapama şalterini (2) aşağı doğru 0 konumuna itin.

- **UniversalHeat 600: Uzun süre kullandıktan sonra yüksek sıcaklıktaki elektrikli el aletini kapatmadan önce soğuması için güç kademesi 50 °C'de kısa süre çalıştırın.**

### Güç kademesinin seçilmesi

Açma/kapama şalteri (2) ile çeşitli güç kademeleri arasında seçim yapabilirsiniz:

EasyHeat 500		UniversalHeat 600	
Kademe	°C	Kademe	°C
	-		50
	300		300
	500		600
			200
	240		350
	450		500

### UniversalHeat 600:

- **50 °C'den 300 °C/600 °C'ye geçişte devir sayısı ve dolayısıyla fanın işletme gürültüsü değişmez.**

Güç kademesi 50 °C ısınan bir iş parçasının soğutulmasına veya boyaların kurutulmasına uygundur. Bu güç kademesi ayrıca elektrikli el aletini elden bırakmadan veya memeyi değiştirmeden önce aleti soğutmaya da uygundur.

## Çalışırken dikkat edilecek hususlar

- **Elektrikli el aletinin kendinde bir çalışma yapmadan önce her defasında fişi prizden çekin.**

**Not:** Memeyi (3) işlenecek iş parçasına çok yakın bir yere getirmeyin. Oluşan hava birikmesi, elektrikli el aletinin aşırı ısınmasına yol açabilir.

### Isı korumasını (UniversalHeat 600) kaldırın

Özellikle dar yerlerde çalışmak için ısı korumasını (4) çevirerek çıkarabilirsiniz.

- **Sıcak memeye dikkat edin!** Isı koruması olmadan çalışırken, yanma riski yüksektir.

Isı korumasını (4) çıkarmak veya takmak için elektrikli el aletini kapatın ve soğumasını bekleyin.

Daha hızlı soğutma için, elektrikli el aletini en düşük ayarlanabilir sıcaklıkta kısa bir süre çalıştırabilirsiniz.



Isı korumasını (4) çıkarmak için açık kilit yönünde çevirin.



Isı korumasını (4) takmak için kapalı kilit yönünde çevirin.

### Elektrikli el aletinin sabitlenmesi

Elektrikli el aletini soğutmaya veya her iki elin de serbest çalışmasına izin vermek için yerleştirme yüzeyi (1) üzerine yerleştirin.

- **Sabitlenmiş elektrikli el aleti ile çalışırken çok dikkatli olun!** Kendinizde sıcak meme veya sıcak hava akışı nedeniyle yanıklara neden olabilirsiniz.

Elektrikli el aletini düz ve sabit bir yüzeye yerleştirin.

Devrilemeyeceğinden emin olun. Kabloyu çalışma alanınızın dışına, elektrikli el aletine çarpmayacak veya onu aşağı çekmeyecek şekilde sabitleyin.

Uzun süre kullanılmadığında elektrikli el aletini kapatın ve fişi prizden çekin.

## Çalışma örnekleri (bkz. Resimler A-F)

Çalışma örneklerinin çizimleri grafik sayfalarında bulunabilir.

Memenin iş parçasına mesafesi, işlenen malzemeye (metal, plastik vb.) ve amaçlanan işlem türüne bağlıdır.

Yaptığınız işe uygun optimum sıcaklığı deneyerek bulabilirsiniz.

Çalışmaya başlamadan önce her defasında hava miktarı ve sıcaklık açısından bir test yapın. Çalışmaya büyük bir mesafe ve düşük bir güç kademesi ile başlayın. Daha sonra mesafeyi ve güç kademesini ihtiyacınıza göre ayarlayın.

Hangi malzemeyi işlediğinizden veya sıcak havanın malzemeye olan etkisinden emin değilseniz, aletin etkisini güvenli bir yerde test edin.

"Pencere çerçevesinden boya çıkarma" dışındaki tüm çalışma örneklerinde aksesuar olmadan çalışabilirsiniz. Bununla birlikte, önerilen aksesuarların kullanımı işi basitleştirir ve sonucun kalitesini önemli ölçüde artırır.

- **Meme değiştirirken dikkat edin! Sıcak memeye dokunmayın. Elektrikli el aletinin soğumasını bekleyin ve değiştirirken koruyucu eldiven giyin.** Kendinizde sıcak meme nedeniyle yanıklara neden olabilirsiniz.

Daha hızlı soğutma için, elektrikli el aletini en düşük ayarlanabilir sıcaklıkta kısa bir süre çalıştırabilirsiniz.

#### **Boyayı sökmek/yapıştırıcıyı çıkarmak (bkz. Resim A)**

Yüzey memesini (5) (aksesuar) takın. Boyayı sıcak hava ile kısa süre yumuşatın ve temiz bir spatula ile kaldırın. Uzun süreli sıcaklık uygulaması boyanın yanmasına ve kaldırılmasının zorlaşmasına neden olur.

Birçok yapıştırıcı madde ısındığında yumuşar. Yapıştırıcı maddeleri ısıtınca bağlantıları ayırabilir veya fazla yapıştırıcıyı çıkarabilirsiniz.

#### **Boyayı pencere çerçevesinden çıkarmak (bkz. Resim B)**

- **Mutlaka bir cam koruma memesi (6) (aksesuar) kullanın.** Cam kırılması tehlikesi vardır.

Profile göre şekillendirilmiş yüzeylerde, boyayı uygun bir spatula ile kaldırabilir ve yumuşak tel fırça ile fırçalayabilirsiniz.

#### **Su borularındaki buzu çözdürmek (bkz. Resim C)**

- **Isıtma işleminden önce, bunun aslında bir su borusu olup olmadığını kontrol edin.** Su boruları genellikle gaz borularından dışarıdan ayırt edilemez. Gaz boruları asla ısıtılmamalıdır.

Köşe memesini (7) (aksesuar) takın. Tercihen donmuş noktaları çıkış yönünden girişe doğru ısıtın.

Hasarı önlemek için plastik boruları ve boru bölümleri arasındaki bağlantıları ısıtırken özel dikkat gösterin.

#### **Plastik boruları biçimlendirmek (bkz. Resim D)**

Reflektör memesini (8) (aksesuar) takın. Borunun kırılmasını önlemek için plastik boruyu kumla doldurun ve her iki taraftan kapatın. Aleti yan taraftan ileri geri hareket ettirerek boruyu dikkatlice ve düzgün bir biçimde ısıtın.

#### **Yabani otları yok etmek (bkz. Resim E)**

Redüktör memesini (9) (aksesuar) takın. En yüksek güç kademesini seçin. Sıcak hava huzmesini yabani otlara doğrultun. Yabani otlar birkaç gün içinde yok olur. Yabani otlar bütünüyle yakılmamalıdır.

#### **Büzme (bkz. Resim F)**

Reflektör memesini (8) (aksesuar) takın. Büzme hortumunun (10) (aksesuar) çapını iş parçasına uygun olarak seçin. Büzme hortumunu düzgün biçimde, iş parçasına sıkıca oturacak ölçüde ısıtın.

## Bakım ve servis

### Bakım ve temizlik

- **Elektrikli el aletinin kendinde bir çalışma yapmadan önce her defasında fişi prizden çekin.**
- **İyi ve güvenli çalışabilmek için elektrikli el aletini ve havalandırma aralıklarını temiz tutun.**

Bağlantı kablosunun değiştirilmesi gerekli ise, güvenlik nedenlerinden dolayı bu tertibat **Bosch**'den veya **Bosch** elektrikli el aletleri yetkili servisinden temin edilmelidir.

### Müşteri servisi ve uygulama danışmanlığı

Müşteri servisleri ürününüzün onarım ve bakımı ile yedek parçalarına ait sorularınızı yanıtlar. Tehlike işaretlerini ve yedek parçalara ait bilgileri şu sayfada da bulabilirsiniz:

**www.bosch-pt.com**

Bosch uygulama danışma ekibi ürünlerimiz ve aksesuarları hakkındaki sorularınızda sizlere memnuniyetle yardımcı olur. Bütün başvuru ve yedek parça siparişlerinizde ürünün tip etiketi üzerindeki 10 haneli malzeme numarasını mutlaka belirtin.

**Sadece Türkiye için geçerlidir: Bosch genel olarak yedek parçaları 7 yıl hazır tutar.**

### Türkiye

Marmara Elektrikli El Aletleri Servis Hizmetleri Sanayi ve Ticaret Ltd. Şti.

Tersane cd. Zencefil Sok.No:6 Karaköy

Beyoğlu / İstanbul

Tel.: +90 212 2974320

Fax: +90 212 2507200

E-mail: info@marmarabps.com

Bağrıaçıklar Oto Elektrik

Motorlu Sanayi Çarşısı Doğruer Sk. No:9

Selçuklu / Konya

Tel.: +90 332 2354576

Tel.: +90 332 2331952

Fax: +90 332 2363492

E-mail: bagriaciklarotoelektrik@gmail.com

Akgül Motor Bobinaj San. Ve Tic. Ltd. Şti

Alaaddinbey Mahallesi 637. Sokak No:48/C

Nilüfer / Bursa

Tel.: +90 224 443 54 24

Fax: +90 224 271 00 86

E-mail: info@akgulbobinaj.com

Ankaralı Elektrik

Eski Sanayi Bölgesi 3. Cad. No: 43

Kocasinan / KAYSERİ

Tel.: +90 352 3364216

Tel.: +90 352 3206241

Fax: +90 352 3206242

E-mail: gunay@ankarali.com.tr

Asal Bobinaj

Eski Sanayi Sitesi Barbaros Cad. No: 24/C

Canik / Samsun

Tel.: +90 362 2289090

Fax: +90 362 2289090  
 E-mail: bpsasalbobinaj@hotmail.com  
 Aygem Elektrik Makine Sanayi ve Tic. Ltd. Şti.  
 10021 Sok. No: 11 AOSB  
 Çiğli / İzmir  
 Tel.: +90232 3768074  
 Fax: +90 232 3768075  
 E-mail: boschservis@aygem.com.tr  
 Bakırçioğlu Elektrik Makine Hırdavat İnşaat Nakliyat Sanayi  
 ve Ticaret Ltd. Şti.  
 Karaağaç Mah. Sümerbank Cad. No:18/4  
 Merkez / Erzinan  
 Tel.: +90 446 2230959  
 Fax: +90 446 2240132  
 E-mail: bilgi@korfezelektrik.com.tr  
 Bosch Sanayi ve Ticaret A.Ş.  
 Elektrikli El Aletleri  
 Aydınnevler Mah. İnönü Cad. No: 20  
 Küçükyalı Ofis Park A Blok  
 34854 Maltepe-İstanbul  
 Tel.: 444 80 10  
 Fax: +90 216 432 00 82  
 E-mail: iletisim@bosch.com.tr  
 www.bosch.com.tr  
 Bulsan Elektrik  
 İstanbul Cad. Devrez Sok. İstanbul Çarşısı  
 No: 48/29 İskitler  
 Ulus / Ankara  
 Tel.: +90 312 3415142  
 Tel.: +90 312 3410302  
 Fax: +90 312 3410203  
 E-mail: bulsanbobinaj@gmail.com  
 Çözüm Bobinaj  
 Küşet San.Sit.A Blok 11Nolu Cd.No:49/A  
 Şehitkamil/Gaziantep  
 Tel.: +90 342 2351507  
 Fax: +90 342 2351508  
 E-mail: cozumbobinaj2@hotmail.com  
 Onarım Bobinaj  
 Raif Paşa Caddesi Çay Mahallesi No:67  
 İskenderun / HATAY  
 Tel.:+90 326 613 75 46  
 E-mail: onarim\_bobinaj31@mynet.com  
 Faz Makine Bobinaj  
 Cumhuriyet Mah. Sanayi Sitesi Motor  
 İşleri Bölümü 663 Sk. No:18  
 Murat Paşa / Antalya  
 Tel.: +90 242 3465876  
 Tel.: +90 242 3462885  
 Fax: +90 242 3341980  
 E-mail: info@fazmakina.com.tr  
 Günşah Otomotiv Elektrik Endüstriyel Yapı Malzemeleri San  
 ve Tic. Ltd. Şti  
 Beylikdüzü Sanayi Sit. No: 210  
 Beylikdüzü / İstanbul  
 Tel.: +90 212 8720066  
 Fax: +90 212 8724111  
 E-mail: gunsaelektrik@ttmail.com

Sezmen Bobinaj Elektrikli El Aletleri İmalatı San ve Tic. Ltd.  
 Şti.  
 Ege İş Merkezi 1201/4 Sok. No: 4/B  
 Yenişehir / İzmir  
 Tel.: +90 232 4571465  
 Tel.: +90 232 4584480  
 Fax: +90 232 4573719  
 E-mail: info@sezmenbobinaj.com.tr  
 Üstündağ Bobinaj ve Soğutma Sanayi  
 Nusretiye Mah. Boyacılar Aralığı No: 9  
 Çorlu / Tekirdağ  
 Tel.: +90 282 6512884  
 Fax: +90 282 6521966  
 E-mail: info@ustundagsogutma.com  
 IŞIKLAR ELEKTRİK BOBİNAJ  
 Karasoku Mahallesi 28028. Sokak No:20/A  
 Merkez / ADANA  
 Tel.: +90 322 359 97 10 - 352 13 79  
 Fax: +90 322 359 13 23  
 E-mail: isiklar@isiklarelektrik.com

#### Diğer servis adreslerini şurada bulabilirsiniz:

www.bosch-pt.com/serviceaddresses

#### Tasfiye

Elektrikli el aleti, aksesuar ve ambalaj malzemesi çevre dostu bir yöntemle tasfiye edilmek üzere tekrar kazanım merkezine gönderilmelidir.



Elektrikli el aletlerini evsel çöplerin içine atmayın!

#### Sadece AB ülkeleri için:

Eski elektrikli el aletleri ve elektronik aletlere ilişkin 2012/19/EU sayılı Avrupa Birliği yönetmeliği ve bunların tek tek ülkelerin hukuklarına uyarlanması uyarınca, kullanılmı ömrünü tamamlamış elektrikli el aletleri ayrı ayrı toplanmak ve çevre dostu bir yöntemle tasfiye edilmek üzere yeniden kazanım merkezlerine gönderilmek zorundadır.

Atık elektrikli ve elektronik ekipmanlar uygun şekilde imha edilmezse olası tehlikeli maddelerin varlığı nedeniyle çevre ve insan sağlığı üzerinde zararlı etkileri olabilir.

## الساخن، مما يزيد خطر حدوث حريق أو انفجار.

- ◀ **توخى الحذر الشديد عند العمل بالقرب من مواد مشتعلة.** قد يؤدي تيار الهواء الساخن أو الفوهة الساخنة إلى اشتعال الغبار أو الغازات.
- ◀ **لا تعمل بمنفاخ الهواء الساخن في الأماكن المعرضة للانفجار.**
- ◀ **لا تقم بتسليط تيار الهواء الساخن على نفس الموضع لفترة طويلة.** قد تنتج غازات قابلة للاشتعال، ويحدث ذلك على سبيل المثال من جراء العمل على مواد بلاستيكية أو ألوان أو طلاءات أو مواد مشابهة.
- ◀ **انتبه إلى أن سخونة قد تصل إلى المواد القابلة للاشتعال غير الظاهرة مما يسبب اشتعالها.**
- ◀ **بعد الاستخدام خزن منفاخ الهواء الساخن بشكل آمن، ودعه يبرد تماما على سطح التخزين قبل وضعه في عيوته.** قد يتسبب المنفتح الساخن في أضرار.
- ◀ **لا تدع منفاخ الهواء الساخن مشغلاً دون مراقبة.**
- ◀ **احتفظ بمنفاخ الهواء الساخن الذي لا يتم استخدامه بعيداً عن متناول الأطفال.** لا تسمع باستخدام منفاخ الهواء الساخن للأشخاص الذين لا دراية لهم به أو لم يقرأوا تلك التعليمات. تعتبر منافخ الهواء خطيرة إذا تم استعمالها من قبل أشخاص ليس لديهم خبرة.
- ◀ **أبعد منفاخ الهواء الساخن عن الأمطار أو الرطوبة.** يزداد خطر الصدمات الكهربائية في حالة تسرب الماء إلى داخل منفاخ الهواء الساخن.
- ◀ **لا تسئ استعمال الكابل عن طريق حمل منفاخ الهواء الساخن أو تعليقه منه أو سحب القابس من المقبس من خلاله.** حافظ على الكابل بعيداً عن الحرارة والزيت. تزيد الكابلات التالفة أو المتشابكة من خطر الصدمات الكهربائية.
- ◀ **احرص دائماً على ارتداء نظارة واقية.** فالنظارة الواقية تقلل خطر حدوث إصابات.
- ◀ **قم بسحب القابس من المقبس قبل القيام بتغيير أوضاع ضبط الجهاز، أو تغيير الأجزاء الملحقة، أو وضع منفاخ الهواء الساخن جانباً.** يمنع هذا الإجراء الاحترازي بدء تشغيل منفاخ الهواء الساخن بشكل غير مقصود.
- ◀ **احرص قبل كل استخدام على إجراء فحص لمنفاخ الهواء الساخن والكابل والقابس.** لا تستخدم منفاخ الهواء الساخن إذا اكتشفت وجود أضرار به. لا تفتح منفاخ الهواء الساخن بنفسك ولا تقم بإصلاحه إلا لدى فنيين متخصصين مؤهلين مع الاقتصار على استخدام قطع الغيار الأصلية. يزداد خطر التعرض للصدمة الكهربائية في حالة وجود أضرار بمنفاخ الهواء الساخن أو الكابل أو القابس.
- ◀ **قم بهوية مكان العمل بشكل جيد.** الغازات والأبخرة المتولدة أثناء العمل تكون مضرّة بالصحة غالباً.



## عربي

### إرشادات الأمان



**اقرأ جميع إرشادات الأمان والتعليمات.** إن ارتكاب الأخطاء عند تطبيق إرشادات الأمان والتعليمات قد يؤدي إلى حدوث صدمات كهربائية، و إلى نشوب الحرائق و/أو الإصابة بجروح خطيرة. احتفظ بجميع الملاحظات التحذيرية والتعليمات للمستقبل.

- ◀ **منفاخ الهواء الساخن هذا غير مخصص لاستعمال الأطفال والأشخاص الذين يعانون من نقص في القدرات البدنية أو الحسية أو العقلية أو الذين ليست لديهم الدراية والمعرفة.** لا يمكن استخدام منفاخ الهواء الساخن هذا من قبل الأطفال من 8 سنوات فأكثر، بالإضافة للأشخاص الذين يعانون من نقص في القدرات البدنية أو الحسية أو العقلية أو الذين ليست لديهم الدراية والمعرفة، إلا في حالة الإشراف عليهم من قبل شخص مسؤول عن سلامتهم أو إذا تم إرشادهم إلى كيفية التعامل الآمن مع منفاخ الهواء الساخن، وإلى الأخطار المرتبطة به. وإلا فقد ينشأ خطر من الاستخدام الخاطئ أو من جراء وقوع إصابات.
- ◀ **احرص على مراقبة الأطفال عند الاستخدام والتنظيف والصيانة.** وذلك لضمان عدم عبث الأطفال بمسدس الهواء الساخن.
- ◀ **تعامل بحرص مع منفاخ الهواء الساخن.** تتولد حرارة شديدة من منفاخ الهواء

## الاستعمال المخصص

العدة الكهربائية مخصصة لإزالة طبقات الطلاء وإزالة التجمد عن مواسير المياه وتشكيل البلاستيك وفك وصلات اللصق وإزالة الأعشاب الضارة وتسخين الخراطيم الانكماشية.

العدة الكهربائية مصممة للاستخدام باليد تحت إشراف.

## الأجزاء المصورة

يشير ترقيم الأجزاء المصورة إلى رسوم العدة الكهربائية الموجودة في صفحة الرسوم التخطيطية.

- (1) سطح المحف
  - (2) مفتاح التشغيل/الإيقاف والدرجات
  - (3) منفث
  - (4) وافي الحرارة، قابل للخلع (UniversalHeat 600)
  - (5) منفث السطوح<sup>(a)</sup>
  - (6) منفث وقاية الزجاج<sup>(a)</sup>
  - (7) منفث زاوي<sup>(a)</sup>
  - (8) المنفث العاكس<sup>(a)</sup>
  - (9) منفث التقليل<sup>(a)</sup>
  - (10) الخرطوم الانكماش<sup>(a)</sup>
- (a) لا يتضمن إطار التوريد الاعتيادي التوابع المصورة أو المشروحة. تجد التوابع الكاملة في برنامجنا للتابع.

◀ **قم بارتداء قفازات واقية ولا تلمس الفوهة الساخنة.** حيث ينطوي الأمر على خطر الإصابة بحروق.

◀ **لا تقم بتوجيه تيار الهواء الساخن نحو الأشخاص أو الحيوانات.**

◀ **لا تستخدم منفاخ الهواء الساخن كمجفف شعر.** فتيار الهواء الذي يخرج يكون أكثر سخونة من تيار هواء مجفف الشعر.

◀ **احرص على ألا تدخل أجسام غريبة إلى منفاخ الهواء الساخن.**

◀ **تعتمد المسافة بين المنفث وقطعة الشغل على الخامة المراد معالجتها (المعدن، البلاستيك وما شابه) ونوع المعالجة المرغوبة.** احرص دائماً على القيام بعمل اختبار لكمية الهواء ودرجة الحرارة أولاً.

◀ **إن لم يكن بالإمكان تجنب تشغيل منفاخ الهواء الساخن في الأجواء الرطبة، فاستخدم مفتاح الوقاية من التيار المتخلف.** يقلل استخدام مفتاح الوقاية من التيار المتخلف من خطر التعرض لصدمة كهربائية.

◀ **لا تستعمل منفاخ الهواء الساخن إذا كان الكابل الكهربائي تالفاً.** لا تلمس الكابل التالف واسحب قابس الشبكة الكهربائية إذا أصيب الكابل بتلف أثناء العمل. تزيد الكابلات الكهربائية التالفة من خطر التعرض لصدمة كهربائية.

## وصف المنتج والأداء

يرجى الرجوع إلى الصور الموجودة في الجزء الأول من دليل التشغيل.

## البيانات الفنية

منفاخ الهواء الساخن			
UniversalHeat 600	EasyHeat 500		
3 603 BA6 1..	3 603 BA6 0..		
رقم الصنف			
1800	1600	واط	قدرة الدخل الاسمية
<sup>A)</sup> 500/ <sup>A)</sup> 350/ <sup>A)</sup> 200	240/450	لتر / دقيقة	كمية الهواء
<sup>A)</sup> 600/ <sup>A)</sup> 300/ <sup>A)</sup> 50	300/500	°م	درجة حرارة فتحة المنفث <sup>(B)</sup>
±10 %	±10 %		دقة قياس درجة الحرارة
0,53	0,47	كجم	الوزن حسب EPTA-Procedure 01:2014
II/□	II/□		فئة الحماية

(A) تتزايد كمية الهواء مع زيادة درجة الحرارة من 50 °م إلى 300 °م/600 °م. تدور المروحة في كافة الدرجات بنفس السرعة.

(B) عندما تكون درجة الحرارة المحيطة 20 °م تقريبا

تسري البيانات على جهد اسمي [U] يبلغ 230 فولت. قد تختلف تلك البيانات حسب اختلاف الجهد والطرازات الخاصة بكل دولة.

## تصاعد الدخان عند التشغيل للمرة الأولى

تم تزويد الأسطح المعدنية من قبل المصنع بطبقة طلاء لحمايتها من التآكل. حيث تتبخر تلك الطبقة عند التشغيل للمرة الأولى.

## التشغيل

حرك مفتاح التشغيل/الإيقاف (2) إلى أعلى.

## الإيقاف

حرك مفتاح التشغيل/الإيقاف (2) إلى أسفل إلى الوضع 0.

## التشغيل

### بدء التشغيل

◀ **انتبه إلى جهد الشبكة الكهربائية! يجب أن يتطابق جهد منبع التيار مع البيانات المذكورة على لوحة صنع العدة الكهربائية.**



الكابل عن نطاق عمل العدة الكهربائية حتى لا يتسبب في سقوطها أو جرحها لأسفل.  
اطفئ العدة الكهربائية في حالة عدم استخدامها لفترة طويلة وانزع القابس الكهربائي.

### أمثلة العمل (انظر الصور A-F)

تجد صور أمثلة العمل في صفحة الرسوم التخطيطية. تعتمد المسافة بين المنفذ وقطعة الشغل على الخامة المراد معالجتها (المعدن، اللدائن وما شابه) ونوع المعالجة المرغوبة.

تحدد درجة الحرارة المثلى لكل استخدام عن طريق التجربة العملية.

احرص دائماً على القيام بعمل اختبار لكمية الهواء ودرجة الحرارة أولاً. ابدأ بمسافة كبيرة ودرجة منخفضة. ثم قم بملاءمة المسافة والدرجة حسب الحاجة.

إذا لم تكن متأكدًا من الخامة التي تعمل عليها أو من تأثير الهواء الساخن على الخامة فقم باختبار التأثير على موضع مغطى.

يمكنك العمل مع كافة أمثلة العمل دون توابع باستثناء «إزالة الطلاء من إطار الناظفة». يعمل استخدام أجزاء التوابع المقررة على تسهيل العمل، وعلى زيادة من جودة النتائج بشكل كبير.

### احترس عند استبدال المنافث! لا تلمس المنافث الساخن. اترك العدة الكهربائية لتبرد وارترد قفازات واقية عند الاستبدال. فقد

تعرض للإصابة بحروق من جراء المنافث الساخن. يمكنك أيضاً أن تدير العدة الكهربائية لفترة قصيرة بأدنى درجة حرارة يمكن ضبطها لكي تقوم بتبريدها بسرعة.

### إزالة اللاصق/حل المواد اللاصقة (انظر الصورة A)

قم بتركيب منفث السطوح (5) (التوابع). قم بترطيب الطلاء قليلاً بالهواء الساخن، وقم بإزالته باستخدام مكشطة نظيفة. يؤدي تأثير الحرارة لفترة طويلة إلى احتراق الطلاء، وتجعل إزالته صعبة. تؤدي الحرارة إلى ترطيب الكثير من مواد اللصق. عندما تسخن المادة اللاصقة يمكن فك الالتصاق أو إزالة فائض اللصق.

### إزالة الطلاء من إطار الناظفة (انظر الصورة B)

يتمتع استخدام منفث وقاية الزجاج (6) (التوابع). قد يتشكل خطر كسر الزجاج. يمكن رفع اللاصق عن السطوح المجسمة بواسطة ملوق ملائم ثم يزال بواسطة فرشاة معدنية.

### إذابة الصقيع عن أنابيب الماء (انظر الصورة C)

تأكد قبل التسخين، من وجود أنابيب مياه أو عدمه. إن أنابيب الماء لا تختلف بهيئتها الخارجية عن أنابيب الغاز. لا يجوز أبداً أن يتم تسخين أنابيب الغاز.

قم بتركيب المنفذ الزاوي (7) (التوابع). قم بتسخين المواضع المجسمة في المقام الأول بالسير في اتجاه المدخل.

تُسخّن الأنابيب اللدائنية وأيضاً الوصلات بين الأنابيب بحذر شديد لتجنب إتلافها.

### UniversalHeat 600: بعد العمل لفترة طويلة بدرجة حرارة مرتفعة اترك العدة الكهربائية فترة قصيرة قبل الإيقاف تعمل على درجة 50°م حتى تبرد.

#### اختيار الدرجة

يمكنك عن طريق مفتاح التشغيل والإطفاء (2) الاختيار بين الدرجات المختلفة:

UniversalHeat 600		EasyHeat 500	
درجة / لتر / دقيقة	°م	درجة / لتر / دقيقة	°م
200	50	-	-
350	300	240	300
500	600	450	500

#### UniversalHeat 600

لا يتغير عدد لفات المروحة وبالتالي صوت تشغيلها عند التحويل من 50°م إلى 300°م/600°م.

تناسب الدرجة 50°م تبريد قطع الشغل الساخنة أو تجفيف الألوان. كما يناسب أيضاً تبريد العدة الكهربائية قبل الإيقاف أو قبل تغيير المنفذ الإضافي.

#### إرشادات العمل

اسحب القابس من مقبس الشبكة الكهربائية قبل إجراء أي عمل على العدة الكهربائية.

إرشاد: لا تقرب بالمنفذ (3) كثيراً من قطعة الشغل المرغوب معالجتها. قد يؤدي تكديس الهواء الناتج إلى فرط سخونة العدة الكهربائية.

#### فك واقية الحرارة (UniversalHeat 600)

عند العمل في الأماكن شديدة الضيق يمكنك خلع واقية الحرارة (4) عن طريق إدارته.

انتبه عند التعامل مع الفوهة الساخنة يزداد خطر الاحتراق عند العمل بلا واقية الحرارة.

لغرض خلع وتركيب واقية الحرارة (4) قم بإطفاء العدة الكهربائية واتركها حتى تبرد.

يمكنك أيضاً أن تدير العدة الكهربائية لفترة قصيرة بأدنى درجة حرارة يمكن ضبطها لكي تقوم بتبريدها بسرعة.

أدر واقية الحرارة باتجاه القفل المفتوح لفك واقية الحرارة (4).

لغرض التركيب ضع واقية الحرارة (4) و قم بتدويره باتجاه القفل المغلق.

#### ركن العدة الكهربائية

اركن العدة الكهربائية على سطح التركيب (1) ، من أجل تبريدها أو من أجل تسهيل العمل بواسطة اليدين اللدائنين.

مارس العمل بواسطة العدة الكهربائية بعد ركنها بحرص شديد! قد تعرض نفسك لحروق من خلال المنفذ الساخن أو تيار الهواء الساخن.

ضع العدة الكهربائية على سطح مستوي وثابت. وتأكد من عدم وجود إمكانية لسقوطها. قم بتأمين وإبعاد

لا ترم عدد الكهربية ضمن النفايات المنزلية.



**تغيير أشكال الأنابيب اللدائنية (انظر الصورة D)**  
قم بتركيب المنفذ العاكس (8) (التوايح). املاً المواسير البلاستيكية بالرمل، وأغلقها من الناحيتين لمنع انثناء الماسورة. قم بتسخين الماسورة بحرص مع تحريكها ذهاباً وإياباً بالتساوي.

**إزالة الأعشاب الضارة (انظر الصورة E)**  
قم بتركيب منفذ التقليل (9) (التوايح). اختر أعلى درجة. وجه شعاع الحرارة إلى الأعشاب الضارة. وبذلك تموت الأعشاب الضارة في الأيام التالية. لا حاجة لأن تترق الأعشاب الضارة بأكملها.

**الانكماش (انظر الصورة F)**  
قم بتركيب المنفذ العاكس (8) (التوايح). اختر قطر الخرطوم الانكماش (10) (التوايح) المناسب لقطعة الشغل. سخن الخرطوم الانكماش بالتساوي حتى يلامس قطعة الشغل.

## الصيانة والخدمة

### الصيانة والتنظيف

◀ اسحب القابس من مقبس الشبكة الكهربائية قبل إجراء أي عمل على العدة الكهربائية.  
◀ للعمل بشكل جيد وأمن حافظ دائماً على نظافة العدة الكهربائية وفتحات التهوية.

إذا تطلب الأمر استبدال خط الإمداد، فينبغي أن يتم ذلك من قبل شركة Bosch أو من قبل مركز خدمة الزبائن المعتمد لشركة Bosch للعدد الكهربائية، لتجنب التعرض للمخاطر.

### خدمة العملاء واستشارات الاستخدام

يجب مركز خدمة العملاء على الأسئلة المتعلقة بإصلاح المنتج وصيانته، بالإضافة لقطع الغيار. تجد الرسوم التفصيلية والمعلومات الخاصة بقطع الغيار في الموقع: [www.bosch-pt.com](http://www.bosch-pt.com)  
يسر فريق Bosch لاستشارات الاستخدام مساعدتك إذا كان لديك أي استفسارات بخصوص منتجاتنا وملحقاتها.

يلزم ذكر رقم الصنف ذو الثانات العشر وفقاً للوحة صنع المنتج عند إرسال أية استفسارات أو طلبات قطع غيار.

### المغرب

Robert Bosch Morocco SARL  
53، شارع الملازم محمد محرو  
20300 الدار البيضاء  
الهاتف: +212 5 29 31 43 27  
البريد الإلكتروني: sav.outillage@ma.bosch.com

تجد المزيد من عناوين الخدمة تحت:  
[www.bosch-pt.com/serviceaddresses](http://www.bosch-pt.com/serviceaddresses)

### التخلص من العدة الكهربائية

ينبغي تسليم العدد الكهربائية والتوايح والعبوة إلى مركز معالجة النفايات بطريقة محافظة على البيئة.

<b>de</b>	<b>EU-Konformitätserklärung</b> <b>Heißluftgebläse</b> Sachnummer	Wir erklären in alleiniger Verantwortung, dass die genannten Produkte allen einschlägigen Bestimmungen der nachfolgend aufgeführten Richtlinien und Verordnungen entsprechen und mit folgenden Normen übereinstimmen. Technische Unterlagen bei: *
<b>en</b>	<b>EU Declaration of Conformity</b> <b>Hot air gun</b> Article number	We declare under our sole responsibility that the stated products comply with all applicable provisions of the directives and regulations listed below and are in conformity with the following standards. Technical file at: *
<b>fr</b>	<b>Déclaration de conformité UE</b> <b>Décapeur thermique</b> N° d'article	Nous déclarons sous notre propre responsabilité que les produits décrits sont en conformité avec les directives, règlements normatifs et normes énumérés ci-dessous. Dossier technique auprès de: *
<b>es</b>	<b>Declaración de conformidad UE</b> <b>Decapador por aire caliente</b> Nº de artículo	Declaramos bajo nuestra exclusiva responsabilidad, que los productos nombrados cumplen con todas las disposiciones correspondientes de las Directivas y los Reglamentos mencionados a continuación y están en conformidad con las siguientes normas. Documentos técnicos de: *
<b>pt</b>	<b>Declaração de Conformidade UE</b> <b>Soprador de ar quente</b> N.º do produto	Declaramos sob nossa exclusiva responsabilidade que os produtos mencionados cumprem todas as disposições e os regulamentos indicados e estão em conformidade com as seguintes normas. Documentação técnica pertencente à: *
<b>it</b>	<b>Dichiarazione di conformità UE</b> <b>Termosoffiatore</b> Codice prodotto	Dichiariamo sotto la nostra piena responsabilità che i prodotti indicati sono conformi a tutte le disposizioni pertinenti delle Direttive e dei Regolamenti elencati di seguito, nonché alle seguenti Normative. Documentazione Tecnica presso: *
<b>nl</b>	<b>EU-conformiteitsverklaring</b> <b>Hotluchtpistool</b> Productnummer	Wij verklaren op eigen verantwoordelijkheid dat de genoemde producten voldoen aan alle desbetreffende bepalingen van de hierna genoemde richtlijnen en verordeningen en overeenstemmen met de volgende normen. Technisch dossier bij: *
<b>da</b>	<b>EU-overensstemmelseserklæring</b> <b>Varmluftpistol</b> Typenummer	Vi erklærer som eneansvarlige, at det beskrevne produkt er i overensstemmelse med alle gældende bestemmelser i følgende direktiver og forordninger og opfylder følgende standarder. Tekniske bilag ved: *
<b>sv</b>	<b>EU-konformitetsförklaring</b> <b>Varmluftsbå</b> Produktnummer	Vi förklarar under eget ansvar att de nämnda produkterna uppfyller kraven i alla gällande bestämmelser i de nedan angivna direktiven och förordningarna och att de stämmer överens med följande normer. Teknisk dokumentation: *
<b>no</b>	<b>EU-samsvarserklæring</b> <b>Varmluftpistol</b> Produktnummer	Vi erklærer under eneansvar at de nevnte produktene er i overensstemmelse med alle relevante bestemmelser i direktivene og forordningene nedenfor og med følgende standarder. Teknisk dokumentasjon hos: *
<b>fi</b>	<b>EU-vaatimustenmukaisuusvakuutus</b> <b>Kuumailmapuhallin</b> Tuotenumero	Vakuutamme täten, että mainitut tuotteet vastaavat kaikkia seuraavien direktiivien ja asetusten asiaankuuluvia vaatimuksia ja ovat seuraavien standardien vaatimusten mukaisia. Tekniset asiakirjat saatavana: *
<b>el</b>	<b>Δήλωση πιστότητας ΕΕ</b> <b>Καμινέτο θερμού αέρα</b> Αριθμός ευρετηρίου	Δηλώνουμε με αποκλειστική μας ευθύνη, ότι τα αναφερόμενα προϊόντα αντιστοιχούν σε όλες τις σχετικές διατάξεις των πιο κάτω αναφερόμενων οδηγιών και κανονισμών και ταυτίζονται με τα ακόλουθα πρότυπα. Τεχνικά έγγραφα στη: *
<b>tr</b>	<b>AB Uygunluk beyanı</b> <b>Sıcak hava tabancası</b> Ürün kodu	Tek sorumlu olarak, tanımlanan ürünün aşağıdaki yönetmelik ve direktiflerin geçerli bütün hükümlerine ve aşağıdaki standartlara uygun olduğunu beyan ederiz. Teknik belgelerin bulunduğu yer: *

<b>pl</b>	<b>Deklaracja zgodności UE</b> <b>Opalarka</b> Numer katalogowy	Oświadczamy z pełną odpowiedzialnością, że niniejsze produkty odpowiadają wszystkim wymaganiom poniżej wyszczególnionych dyrektyw i rozporządzeń, oraz że są zgodne z następującymi normami. Dokumentacja techniczna: *
<b>cs</b>	<b>EU prohlášení oshodě</b> <b>Horkovzdušná pistole</b> Objednací číslo	Prohlašujeme na výhradní zodpovědnost, že uvedený výrobek splňuje všechna příslušná ustanovení níže uvedených směrníc a nařízení a je vsouladu s následujícími normami: Technické podklady u: *
<b>sk</b>	<b>EÚ vyhlásenie ozhode</b> <b>Teplovzdušná pištoľ</b> Vecné číslo	Vyhlasujeme na výhradnú zodpovednosť, že uvedený výrobok spĺňa všetky príslušné ustanovenia nižšie uvedených smerníc a nariadení a je vsúlade s nasledujúcimi normami: Technické podklady má spoločnosť: *
<b>hu</b>	<b>EU konformitási nyilatkozat</b> <b>Hőlégfúvó pisztoly</b> Cikkszám	Egyedüli felelősséggel kijelentjük, hogy a megnevezett termék megfelelnek az alábbiakban felsorolásra kerülő irányelvek és rendeletek valamennyi idevágó előírásainak és megfelelnek a következő szabványoknak. Műszaki dokumentumok megőrzési pontja: *
<b>ru</b>	<b>Заявление о соответствии ЕС</b> <b>Технический фен</b> Товарный №	Мы заявляем под нашу единоличную ответственность, что названные продукты соответствуют всем действующим предписаниям нижеуказанных директив и распоряжений, а также нижеуказанных норм. Техническая документация хранится у: *
<b>uk</b>	<b>Заява про відповідність ЄС</b> <b>Гаряча повітродувка</b> Товарний номер	Мизаявляємо під нашу одноособову відповідальність, що названі вироби відповідають усім чинним положенням нищезначених директив і розпоряджень, а також нищезначеним нормам. Технічна документація зберігається у: *
<b>kk</b>	<b>ЕО сәйкестік мағлұдамасы</b> <b>Ыстық ауа құбыры</b> Өнім нөмірі	Өз жауапкершілікпен біз аталған өнімдер төменде жьылған директикалар мен жарлықтардың тиісті қағидаларына сәйкестігін және төмендегі нормаларға сай екенін білдіреміз. Техникалық құжаттар: *
<b>ro</b>	<b>Declarație de conformitate UE</b> <b>Suflantă cu aer cald</b> Număr de identificare	Declarăm pe proprie răspundere că produsele menționate corespund tuturor dispozițiilor relevante ale directivelor și reglementărilor enumerate în cele ce urmează și sunt în conformitate cu următoarele standarde. Documentație tehnică la: *
<b>bg</b>	<b>ЕС декларация за съответствие</b> <b>Пистолет за горещ въздух</b> Каталоген номер	С пълна отговорност ние декларираме, че посочените продукти отговарят на всички валидни изисквания на директивите и разпоредбите по-долу и съответства на следните стандарти. Техническа документация при: *
<b>mk</b>	<b>EU-Изјава за сообразност</b> <b>Дувалка за топол воздух</b> Број на дел/артикл	Со целосна одговорност изјавуваме, дека опишаните производи се во согласност со сите релевантни одредби на следните регулативи и прописи и се во согласност со следните норми. Техничка документација кај: *
<b>sr</b>	<b>EU-izjava o usaglašenosti</b> <b>Duvajka za vrelі vazduh</b> Broj predmeta	Na sopstvenu odgovornost izjavljujemo, da navedeni proizvodi odgovaraju svim dotičnim odredbama naknadno navedenih smernica u uredaba i da su u skladu sa sledećim standardima. Tehnička dokumentacija kod: *
<b>sl</b>	<b>Izjava o skladnosti EU</b> <b>Ventilator za vroč zrak</b> Številka artikla	Izjavljamo pod izključno odgovornostjo, da je omenjen izdelek v skladu z vsemi relevantnimi določili direktiv in uredb ter ustreza naslednjim standardom. Tehnična dokumentacija pri: *
<b>hr</b>	<b>EU izjava o sukladnosti</b> <b>Puhalo vrućeg zraka</b> Kataloški br.	Pod punom odgovornošću izjavljujemo da navedeni proizvodi odgovaraju svim relevantnim odredbama direktiva i propisima navedenima u nastavku i da su sukladni sa sljedećim normama. Tehnička dokumentacija se može dobiti kod: *

<b>et</b>	<b>EL-vastavusdeklaratsioon</b>		Kinnitame ainuvastutajatena, et nimetatud tooted vastavad järgnevalt loetletud direktiivide ja määruste kõikidele asjaomastele nõuetele ja on kooskõlas järgmiste normidega. Tehnilised dokumendid saadaval: *
	<b>Kuumaõhupu-hurid</b>	Tootenumbr	
<b>lv</b>	<b>Deklarācija par atbilstību ES standartiem</b>		Mēs ar pilnu atbildību paziņojam, ka šeit aplūkoti izstrādājumi atbilst visiem tālāk minētajās direktīvās un rīkojumos ietvertajām saistošajām nostādņēm, kā arī sekojošiem standartiem. Tehniskā dokumentācija no: *
	<b>Karsta gaisa pūtējs</b>	Izstrādājuma numurs	
<b>lt</b>	<b>ES atitikties deklaracija</b>		Atsakingai pareiškiame, kad išvardyti gaminiai atitinka visus privalomus žemiau nurodytų direktyvų ir reglamentų reikalavimus ir šiuos standartus. Techninė dokumentacija saugoma: *
	<b>Karšto oro orapūtė</b>	Gaminio numeris	
<b>EasyHeat 500</b>	<b>3 603 BA6 0..</b>		2006/42/EC 2014/30/EU 2011/65/EU
<b>UniversalHeat 600</b>	<b>3 603 BA6 1..</b>		EN 60335-1:2012+A11:2014+A13:2017+A1:2019+A14:2019+A2:2019 EN 60335-2-45:2002+A1:2008+A2:2012 EN 55014-1:2017+A11:2020 EN 55014-2:2015 EN IEC 61000-3-2:2019 EN 61000-3-3:2013+A1:2019 EN IEC 63000:2018
			 <b>BOSCH</b>
			* Robert Bosch Power Tools GmbH (PT/ECS) 70538 Stuttgart GERMANY
			Henk Becker Executive Vice President Engineering and Manufacturing
			Helmut Heinzelmann Head of Product Certification
			 
			Robert Bosch Power Tools GmbH, 70538 Stuttgart, GERMANY Stuttgart, 05.10.2020



**Declaration of Conformity**

Hot air gun

**EasyHeat 500**  
**UniversalHeat 600**

Article number

**3 603 BA6 070**  
**3 603 BA6 170**

We declare under our sole responsibility that the stated products comply with all applicable provisions of the regulations listed below and are in conformity with the following standards.

Technical file at: Robert Bosch Ltd. (PT/SOP-GB), Broadwater Park, North Orbital Road, Uxbridge UB9 5HJ, United Kingdom

The Supply of Machinery (Safety) Regulations 2008  
The Electromagnetic Compatibility Regulations 2016  
The Restriction of the Use of Certain Hazardous Substances in  
Electrical and Electronic Equipment Regulations 2012

EN 60335-1:2012+A11:2014+A13:2017+  
A1:2019+A14:2019+A2:2019  
EN 60335-2-45:2002+A1:2008+A2:2012  
EN 55014-1:2017+A11:2020  
EN 55014-2:2015  
EN IEC 61000-3-2:2019  
EN 61000-3-3:2013+A1:2019  
EN IEC 63000:2018



Vonjy Rajakoba  
Managing Director - Bosch UK

Robert Bosch Power Tools GmbH, 70538 Stuttgart, Germany  
represented (in terms of the above regulations) by  
Robert Bosch Limited, Broadwater Park, North Orbital Road,  
Uxbridge UB9 5HJ, United Kingdom

Martin Sibley  
Head of Sales Operations and Aftersales

Robert Bosch Ltd. Broadwater Park, North Orbital Road, Uxbridge UB9 5HJ, United Kingdom, as authorised representative acting on behalf of Robert Bosch Power Tools GmbH, 70538 Stuttgart, Germany

Place of issue: Uxbridge

Date of issue: 22/07/2021